

Innovation und Nachhaltigkeit für vielfältige Fräseinsätze

KALTFRÄSE

W 100 Fi | W 120 Fi | W 130 Fi



INNOVATION UND NACHHALTIGKEIT FÜR VIELFÄLTIGE FRÄSEINSÄTZE

Der Frontlader in der Ein-Meter-Klasse zeichnet sich durch hohe Leistungsstärke und Flexibilität bei einer Arbeitsbreite von 1,0 m, 1,2 m oder 1,3 m aus.

Kompakte Abmessungen und das optimierte Maschinengewicht ermöglichen eine hohe Einsatzvielfalt - auch auf engen Baustellen, wie in Innenstädten.

FCS-Fräswalzen mit unterschiedlichen Linienabständen und unterschiedlichen Arbeitsbreiten erweitern die Einsatzmöglichkeiten zusätzlich.

Das moderne Nivelliersystem **LEVEL PRO ACTIVE**, das intuitive Bedienkonzept und weitere digitale Assistenzsysteme ermöglichen eine effiziente Einmannbedienung und präzise Fräsergebnisse.

Die innovative Maschinensteuerung **MILL ASSIST** stellt einen nachhaltigen, effizienten Maschineneinsatz bei hoher Produktivität sicher.



WIRTGEN KALTFRÄSEN



KLEINFRÄSEN

- > Fräsbreite bis 1.300 mm
- > Frästiefe bis 300 mm

KOMPAKTFRÄSEN

- > Fräsbreite bis 1.900 mm
- > Frästiefe bis 330 mm

GROSSFRÄSEN

- > Fräsbreite bis 4.400 mm
- > Frästiefe bis 350 mm

HIGHLIGHTÜBERSICHT

Perfekt ausgerüstet

KOMFORT UND SICHT

01 Unübertroffenes Sichtkonzept

- > Hochwertiges Kamerasystem mit zwei oder fünf Kameras
- > Komplettes, leistungsfähiges LED-Beleuchtungspaket
- > Seitlich verschiebbarer Fahrstand für optimale Sicht entlang der Nullseite

02 Perfektion in Komfort und Ergonomie

- > Perfekt ergonomisch gestalteter Fahrstand für hohen Wohlfühlfaktor
- > Hochmoderne Kabine für ein Höchstmaß an Komfort und Leistungsfähigkeit (optional)
- > Großes 5"-Bediendisplay in der Multifunktionsarmlehne mit wichtigen Informationen
- > Ergonomischer Aufstieg mit automatischer Höhenanpassung
- > Außenbedienpanel mit häufig verwendeten Maschinenfunktionen
- > Großzügig dimensionierter Stauraum
- > Intelligentes Vandalismus-Schutzkonzept für die Bedieneinheiten



ASSISTENZ- UND NIVELLIERSYSTEME

03 Präzise nivellieren mit LEVEL PRO ACTIVE

- > Innovatives Nivelliersystem **LEVEL PRO ACTIVE**
- > Optimiertes Multiplex-System
- > Optimierte 3D- und Laser-nivellierung
- > Ein- oder beidseitiger Nivellierausleger mit Sonic-Ski-Sensor
- > **Copy Slope Sensor** – Aktive Quernivellierung über vordere Hubsäulen

04 Informativer WPT - WIRTGEN PERFORMANCE TRACKER

- > Bewährtes WITOS FleetView Telematiksystem mit optionaler Zusatzausstattung WPT
- > Direkte Anzeige der Lkw-Beladung
- > Eindeutige Baustellendokumentation
- > Schnelle, genaue Baustellenabrechnung

05 Intuitive Assistenzsysteme

- > **MILL ASSIST** Automatikbetrieb mit zusätzlicher Vorwahl der Arbeitsstrategie
- > Automatisches Anheben von Abstreifer und Kantenschutz bei Bedarf
- > Automatische Pendelhubkontrolle vorne
- > Active Conveyor
- > Active Lift Up
- > Active Transport Control

FRÄSEN UND VERLADEN

06 Performance durch überlegene Schneidtechnologie

- > Hochverschleißfestes Wechselhaltersystem **HT22** mit bewährtem Oberteil **HT22 PLUS**
- > Optimierte Kantenschutzführung rechts über zwei Hydraulikzylinder
- > Neues Abziehschild für optimales Fräsen ohne Material- und Teilverladung
- > Eckringschutzprogramm beim Fräsen in Kurven
- > Schneller Meißelwechsel

07 Maximale Ladekapazität

- > Extrem große Bandschwenkwinkel von 65° nach rechts und links
- > Bandschwenken in zwei Geschwindigkeiten
- > Erhöhtes Gurtstollenprofil für gesteigerte Bandkapazität
- > „Booster“-Funktion für kurzzeitig vergrößerte Abwurfparabel

LEISTUNG UND SERVICE

08 Leistung mit Effizienz

- > Moderner John Deere Motor mit speziell an Kaltfräsen angepasstem Drehmomentverlauf
- > Erweiterter Fräswalzendrehzahlbereich für vielfältige und kostengünstige Fräsanwendungen
- > Weit öffnende, hydraulische Motorhaube für einfache Wartung
- > Robustes Elektrokonzept mit CAN-Bus-Reserveleitungen



FAHREN UND LENKEN

09 Dynamisch und schnell rangieren

- > ISC – Fahrtriebssteuerung für minimalen Antriebs-schlupf
- > Schnelle Maschinenhöhenverstellung
- > Schnelles Rangieren mit bis zu 7,5 km/h Fahrgeschwindigkeit
- > Einfach montierbares Zusatzgewicht von 470 kg

UMWELT UND NACHHALTIGKEIT

10 Für die Zukunft umweltgerecht

- > Dynamischer Motorsteuerungsassistent für geringe CO₂-Emissionen
- > Zweiteilige Wassersprühleiste mit leistungsabhängiger Einsprühung für minimalen Wasserverbrauch
- > Kraftstoffsparendes, leises Doppellüfterkonzept
- > Optimierte, effektive VCS-Absauganlage

EXKLUSIVER FAHRSTAND FÜR HOHES LEISTUNGSVERMÖGEN

Entspannt arbeiten

Ein Fahrstand aus einem Guss

Alles im Griff

Ergonomische Multifunktionsarmlehne





- 01** Ergonomie und Komfort steigern
Wohlbefinden und Leistungsvermögen des Bedieners.
- 02** 5"-Bediendisplay mit übersichtlich gestalteten, informativen Anzeigen.

Hochwertiges Kamerasystem mit zwei oder fünf Kameras

Bei zwei Kameras zeigt das Standard-7"-Bedienpanel hochauflösende Bilder von der Verladesituation und vom Bereich vor dem linken Kantenschutz. Bei fünf Kameras zeigt das zusätzliche 10"-Bedienpanel den Bereich hinter der Maschine, die Verladesituation, den Bereich vor dem linken Kantenschutz, das Fahrwerk vorne links und die linke Maschinenseite.

Komplettes, leistungsfähiges LED-Beleuchtungspaket

Die Kompaktfräse verfügt über besonders leistungsfähige LED-Arbeitscheinwerfer rund um die Maschine, Beleuchtung des Fahrstands, Bedienpanelausleuchtung und „Welcome-and-Go-Home-Light“ für komfortablen Aufstieg.

Seitlich verschiebbarer Fahrstand für optimale Sicht entlang der Nullseite

Der hydraulisch um annähernd 200 mm nach außen verschiebbare Fahrstand ermöglicht eine optimale Sicht vor das Fräswalzenaggregat und auf das rechte vordere Fahrwerk.

Perfekt ergonomisch gestalteter Fahrstand mit hohem Wohlfühlfaktor

Der völlig neu entwickelte Fahrstand zeichnet sich durch Komfort, ergonomisch gestaltete Bedienelemente, hochwertige Haptik und modernes Design aus. In der Summe steigert dies das Wohlbefinden und damit die Leistungsfähigkeit des Bedieners enorm.

Großes 5"-Bediendisplay in der Multifunktionsarmlehne mit wichtigen Informationen

Neben der Frästiefe rechts und links werden viele wichtige Informationen wie Maschinenbelastungszustände, Temperaturen, hydraulische Drücke, Füllstände von Diesel und Wasser, Status- und Diagnosemeldungen auf dem 5"-Bediendisplay in der Armlehne deutlich, farbig visualisiert angezeigt.

Ergonomischer Aufstieg mit automatischer Höhenanpassung

Die automatische Höhenführung des ergonomisch gestalteten Aufstiegs am Maschinenheck sorgt für mühelosen Zutritt zum Fahrstand in jeder Arbeitssituation bei ausreichender Bodenfreiheit.

Außenbedienpanel mit häufig verwendeten Maschinenfunktionen

Dank des zusätzlichen Außenbedienpanels kann Bodenpersonal mühelos praktische Bedienfunktionen wie Motor-Start/Stop, Wasser-Test, Abstreifer auf/ab oder die Maschinenhöhenverstellung ausführen.

Großzügig dimensionierter Stauraum

Die Kompaktfräse bietet viel Stauraum für Nivelliersensoren, Meißelaustreiber und Meißelboxen. Die Staufächer bieten insgesamt Platz für bis zu 9 Meißelboxen.

Intelligentes Vandalismus-Schutzkonzept für die Bedieneinheiten

Durch den neuartigen Vandalismusschutz lassen sich das linear geführte 7"-Universaldisplay und das 10"-Kameradisplay (optional) senkrecht verschieben und zuverlässig gegen Diebstahl und Zerstörung sichern. Das Hauptbedienpult kann einfach zugeklappt und abgeschlossen werden.

INNOVATIVE KOMFORTKABINE FÜR NOCH MEHR PRODUKTIVITÄT

Einsteigen und wohlfühlen

Vollwertiger Wetter- und Staubschutz bei perfekter Ergonomie

Beste Bedingungen für Produktivität

Perfekte Klimatisierung

01



Hoher Motivationsfaktor

Die Kabine ist ein attraktiver Arbeitsplatz und stellt ein Alleinstellungsmerkmal in der Kompaktfräsenklasse dar. Dies motiviert den Bediener und steigert seine Leistungsbereitschaft zusätzlich.

Maximaler, körperschonender Bedienkomfort

Neben optimalem Schutz vor Lärm, Staub und Wettereinflüssen wie Regen, Wind und Temperaturen bietet die Kabine höchsten Bedienkomfort: Klimaanlage mit Temperaturregelung, geringer Geräuschpegel, Radio, körperschonendes Bedienkonzept usw. sorgen für ein hochmodernes Arbeitsumfeld und hohe, kontinuierliche Leistungsfähigkeit des Bedieners.

Saubere Atemluft in der Kabine

Luft wird durch ein effektives Filtersystem gereinigt und strömt in die Überdruckkabine, so dass Staub- bzw. Schmutzpartikel nicht von außen eindringen können. Dies sorgt für eine Minimierung der typischen Staubbelastung auf Baustellen.

Erhöhter Vandalismusschutz

Durch die abschließbare Kabinentür sind Bedienpanels und Interieur zuverlässig vor Gewaltanwendung oder Diebstahl geschützt. Vandalismusschutz muss nicht extra angebracht, entfernt und verstaut werden.

02



01 In der Kabine arbeitet der Bediener stets gut geschützt vor äußeren Einflüssen.

02 Die Kabine bietet ein Höchstmaß an Bedienkomfort und Ergonomie.

INNOVATIVE KOMFORTKABINE FÜR NOCH MEHR PRODUKTIVITÄT

Freier Blick

Beste Sichtverhältnisse durch großzügige Verglasung

Optimale Anpassung an die Baustelle

Hydraulisch verfahrbare Kabine

01



Hochwertiges Kamerasystem mit fünf Kameras

Das zusätzliche 10"-Bedienpanel zeigt hochauflösend den Bereich hinter der Maschine, die Verladesituation, den Bereich vor dem linken Kantenschutz, das Fahrwerk vorne links und die linke Maschinenseite. Im Zusammenspiel mit den großen Fensterflächen hat der Bediener das gesamte Arbeitsumfeld stets im Blick.

Verbesserte Kommunikation

Die geräuscharme Kabine vereinfacht während der Arbeit die Kommunikation mit Büro oder Mitarbeitern.

Fräsen auch bei Hindernissen ab 3,0 m Höhe möglich

Die Kompaktfräse mit hydraulisch verfahrbarer Kabine bewältigt auch Arbeitssituationen, wenn unter Hindernissen ab 3,0 m Hindernishöhe gefräst werden muss. Dies ist bei Maschinen mit eingeklapptem Wetterschutzdach nicht möglich.

Einfacher Transport

Dank der niedrigen Transportposition der Kabine verändert sich die Maschinenhöhe nicht. Somit entstehen auch keine Einschränkungen beim Maschinentransport.

01 Der moderne Arbeitsplatz bietet in Kombination mit der Rundumverglasung optimale Sicht über die gesamte Baustelle.

02 Komfortablerer Zugang zur Kabine am Maschinenheck.

03 Verschiedene Arbeitspositionen der Kompaktfräse.

02



03

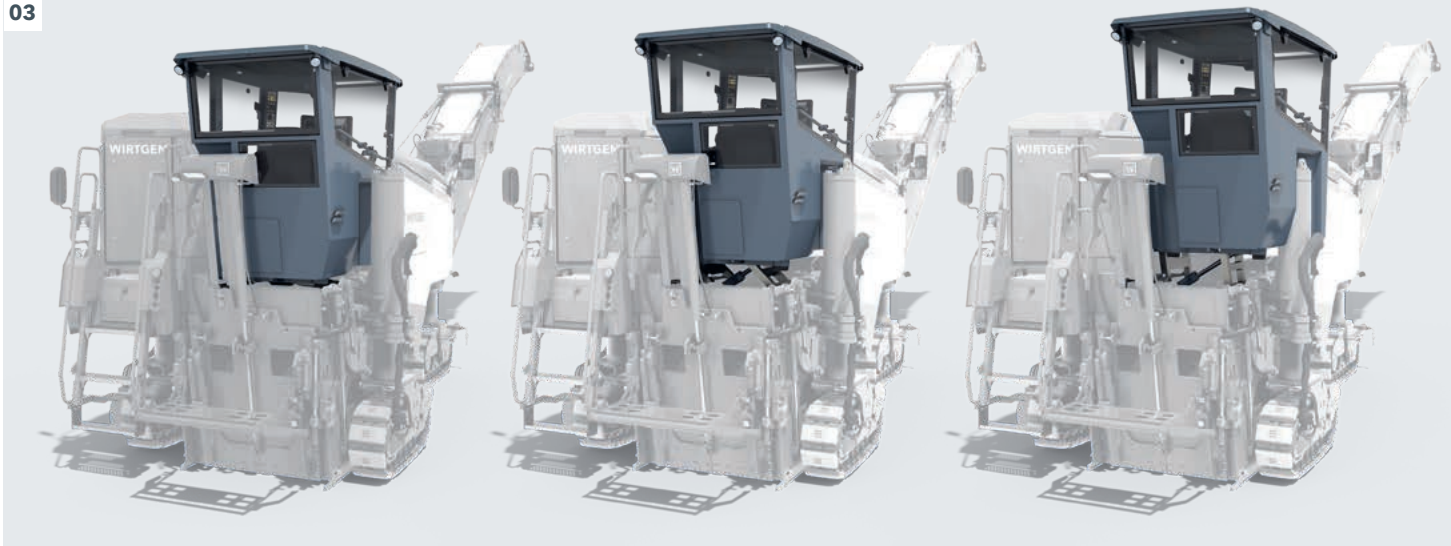

PRÄZISE NIVELLIEREN MIT LEVEL PRO ACTIVE



Immer auf der Höhe
LEVEL PRO ACTIVE

Passgenau ausgleichen
Multiplex-System

Innovatives Nivelliersystem LEVEL PRO ACTIVE

Das präzise, speziell für Kaltfräsen entwickelte Nivelliersystem **LEVEL PRO ACTIVE** mit informativem 7"-Bedienpanel lässt sich nicht nur intuitiv und einfach bedienen, sondern bietet auch viele bedienerentlastende Automatik- und Zusatzfunktionen. So lässt sich z. B. die komplette Maschine zum Überfahren eines Kanaldeckels automatisch anheben und wieder in die Ausgangsposition absenken.

Optimiertes Multiplex-System

Das benutzerfreundliche Multiplex-System lässt sich einfach an der Maschine befestigen. Es besteht pro Maschinenseite aus zusätzlich zwei an flexibel verstellbaren Halterungen befestigten Ultraschallsensoren. Vorteile des Systems sind das geringe Gewicht sowie der große Verstellbereich für vielfältige Nivelliereinsätze.

Optimierte 3D- und Lasernivellierung

Die stark vereinfachte Montage des an einem Mast befestigten Lasersensors erleichtert den Einsatz von 3D-Systemen.

Ein- oder beidseitiger Nivellierausleger mit Sonic-Ski-Sensor

Die Nivellierausleger mit Sonic-Ski-Sensor ermöglichen beidseitig die berührungslose Abtastung eines Drahts oder einer Referenzfläche neben der Fräskante. Dabei lässt sich der Ausleger mit dem Sonic-Ski-Sensor hydraulisch vom Fahrstand im Fräsbetrieb um bis zu 840 mm nach außen verschieben. Eine mechanische Einstellung ermöglicht zusätzliche 880 mm Teleskopweg.

Copy Slope Sensor – Aktive Quernivellierung über vordere Hubsäulen

Wegmesssensoren in den beiden vorderen Hubsäulen ermitteln die Höhendifferenz der beiden Fahrwerke vorne und richten die Maschine daraufhin stets automatisch quer zur Bodenoberfläche aus. Die Quernivellierung kann je nach Anwendung z. B. die Kantenschutznivellierung ersetzen.

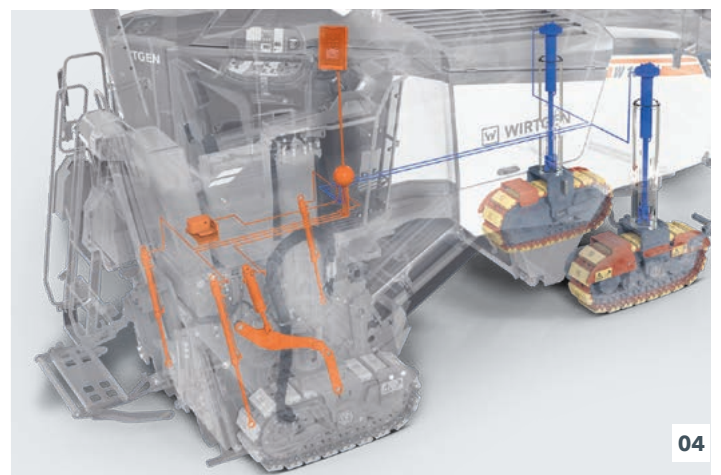
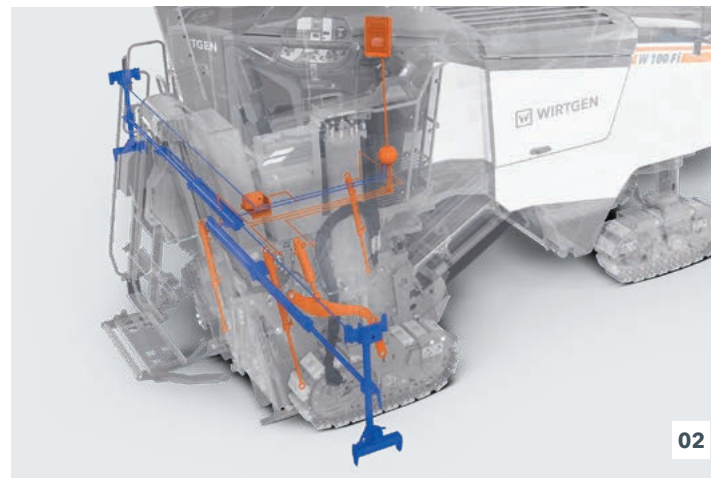
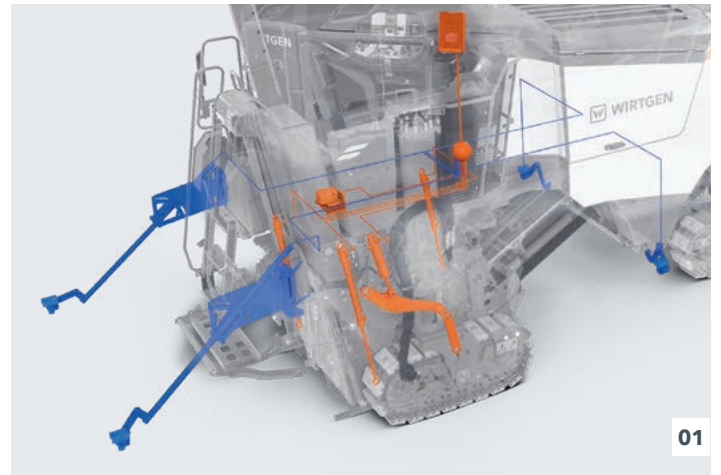

- 01** Multiplex-System mit bis zu vier zusätzlichen Ultraschallsensoren
- 02** Teleskopierbarer Nivellierausleger rechts oder links
- 03** 3D-Nivellierung / Lasernivellierung
- 04** Erfassung der Höhendifferenz der vorderen Hubsäulen

■ = Standardausrüstung
■ = Optionale Ausrüstung

WIRTGEN PERFORMANCE TRACKER

Informativer WPT

Umfassende Jobdaten

Baustellenbericht per Mail

Einfache Abrechnung

Keine Extrakosten für die Vermessung

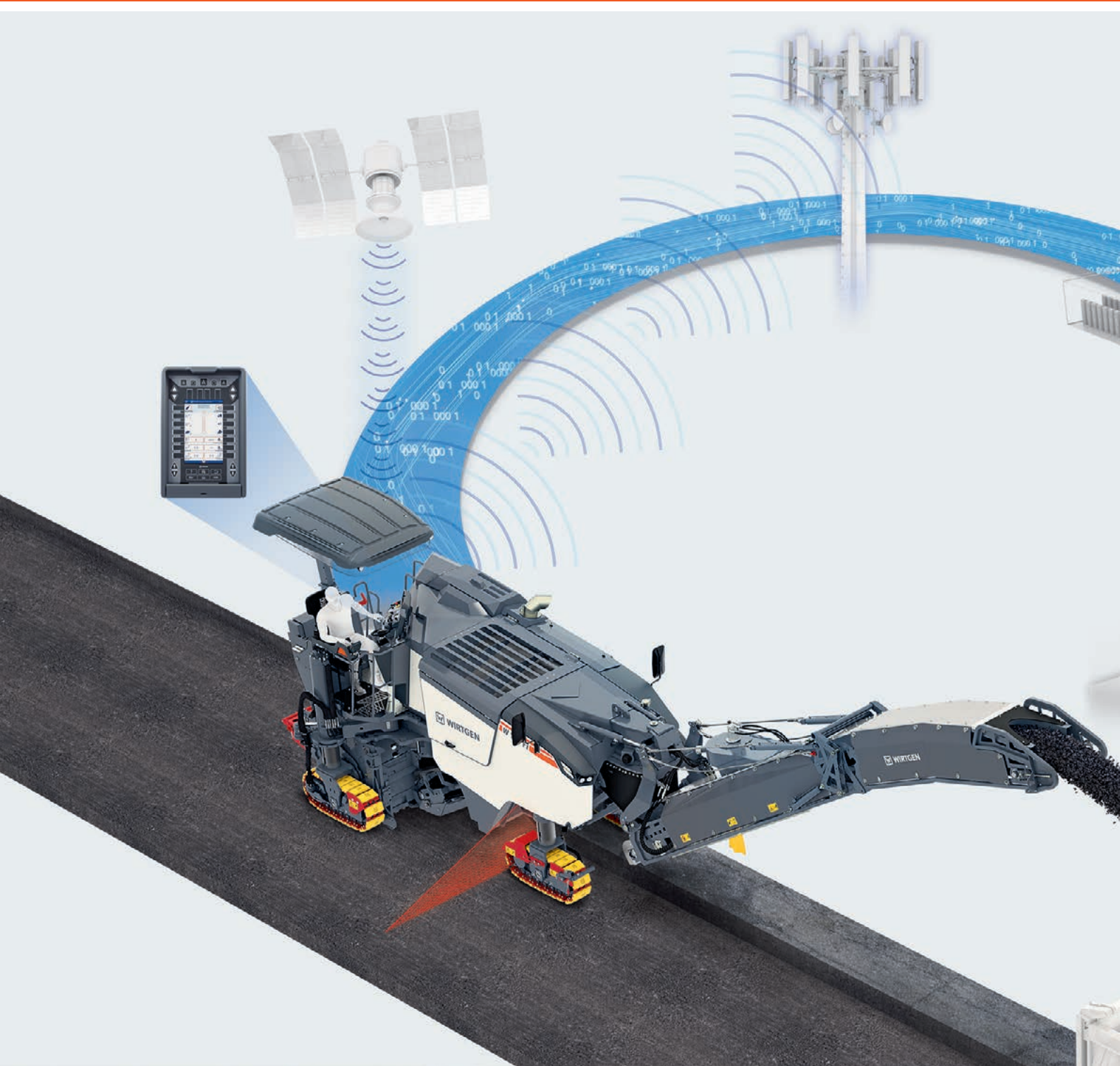

01 Der Bediener ist ständig über die aktuellen Maschinen- und Einsatzparameter informiert - bei Arbeitsende werden die Daten zum Maschinenbetreiber übertragen.

02 Die tatsächliche, aktuell ausgeführte Fräsbreite wird per Laserscanner abgetastet und deutlich auf dem Bedienpanel angezeigt.

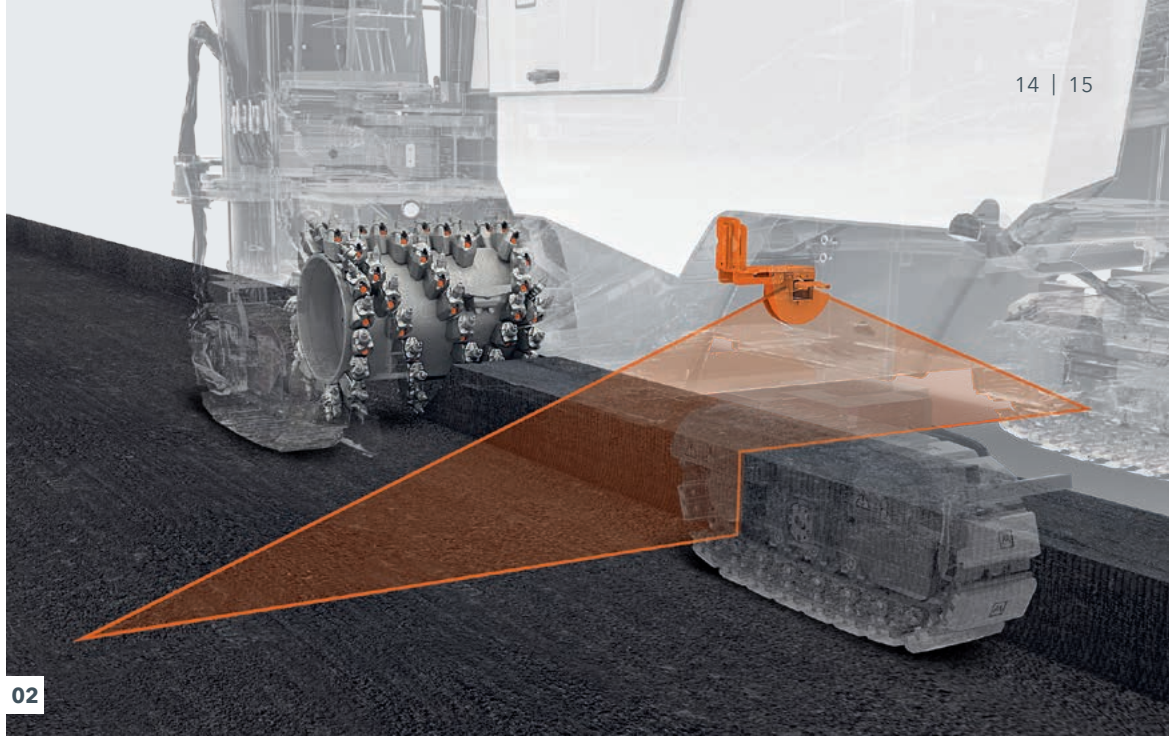

02



01

Bewährtes WITOS FleetView Telematiksystem mit optionaler Zusatzausstattung WPT

Das WITOS FleetView Telematiksystem beinhaltet die Steuereinheit (TCU) mit GPS-Empfänger sowie die Nutzungsrechte für die Webapplikation WITOS FleetView. Der Webzugang zeigt eine kompakte Übersicht über den Maschinenstatus mit Verbrauchsdaten, Arbeitszeiten, Positionsdaten, Fehlermeldungen und Serviceintervallen. Mit der Zusatzausstattung WPT werden zudem die tatsächliche Fräsleistung und Lkw-Beladung erfasst sowie Verbrauchs- und Positionsdaten in einem übersichtlichen, automatisch generierten Baustellenbericht zur Verfügung gestellt.

Direkte Anzeige der Lkw-Beladung

Die tatsächliche, aktuell ausgeführte Fräsbreite wird per Laserscanner abgetastet und zusammen mit der aktuellen Lkw-Beladung direkt auf dem Bedienpanel angezeigt. Dank Anzeige der aktuellen Lkw-Tonnage lässt sich eine Überladung von Lkw einfach vermeiden.

Eindeutige Baustellendokumentation

Nach Fertigstellung der Fräsarbeiten wird automatisch ein Aufmaßbericht im Excel- sowie PDF-Format erstellt und per E-Mail z. B. an die Auftragsleitstelle des Maschinenbetreibers geleitet. Der Aufmaßbericht enthält präzise Angaben zu Fräsvolumen, Fräsfläche, Frästiefen mit entsprechender GPS-Position sowie Verbrauchsstoffen.

Schnelle, genaue Baustellenabrechnung

Die zeitnahe, einfache Flächenermittlung für die korrekte Abrechnung der geleisteten Arbeit erspart weitere Kosten, z. B. durch einen externen Vermesser.

INNOVATIVER MILL ASSIST

Effiziente Maschinensteuerung

MILL ASSIST Automatikbetrieb mit zusätzlicher Vorwahl der Arbeitsstrategie

Die innovative Maschinensteuerung **MILL ASSIST** stellt im Automatikbetrieb stets das günstigste Arbeitsverhältnis zwischen Leistung und Kosten ein. Die Prozessoptimierung passt dabei die Drehzahl von Dieselmotor und Fräswalze, den Fahrtrieb, die Wasseranlage und den Maschinenvorschub automatisch an. Dies führt zu einer enormen Bedienerentlastung bei Verbesserung der Maschinenperformance und deutlicher Reduktion von Dieserverbrauch, CO₂-Ausstoß, Meißelverbrauch und Lärmemissionen.

Der Bediener kann zusätzlich eine der drei Arbeitsstrategien „ECO“, „Leistungsoptimiert“ oder „Fräsbildqualität“ vorwählen. Die Maschine regelt dann automatisch die wesentlichen Einstellungsparameter und zeigt ggf. Optimierungshinweise an. Mittels einer Skala von 1 bis 10 kann die erforderliche Fräsflächenqualität voreingestellt werden. Unter Berücksichtigung des Fräswalzentyps werden so die Fräswalzendrehzahl und die Fräsgeschwindigkeit automatisch eingestellt.

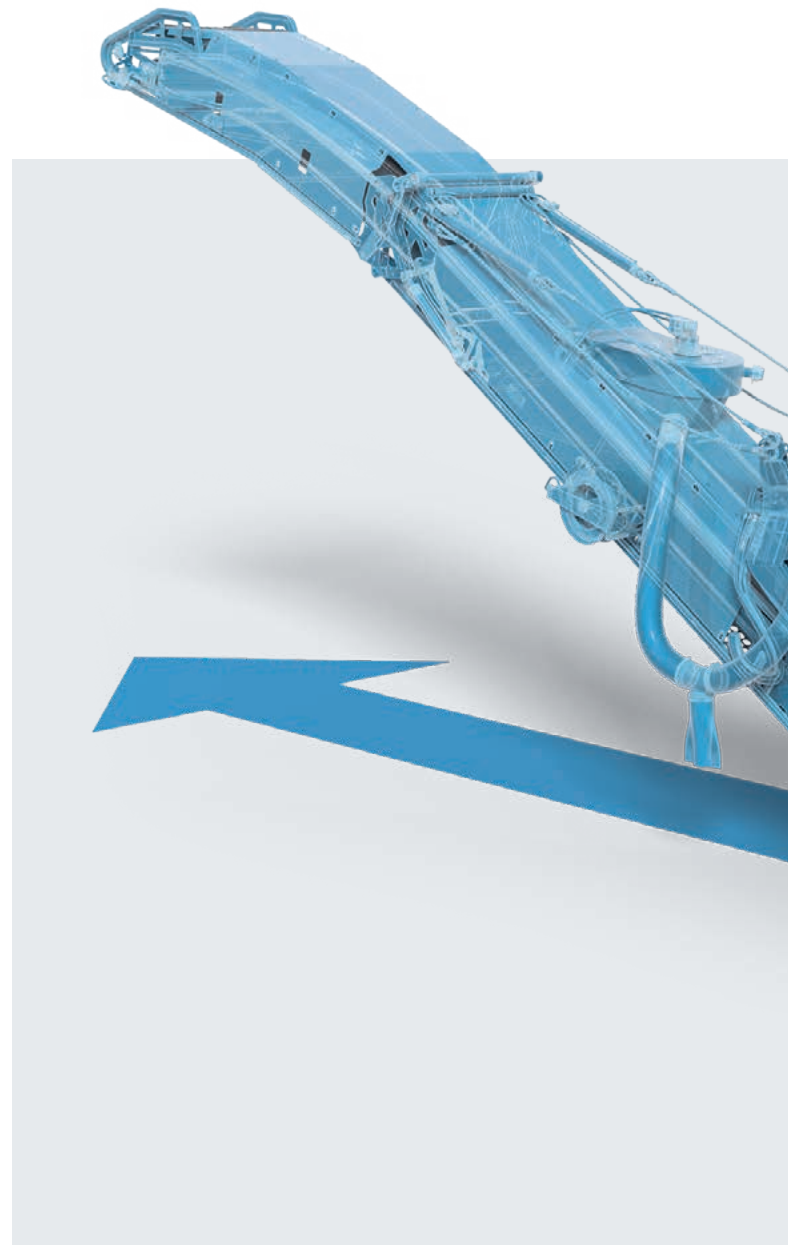
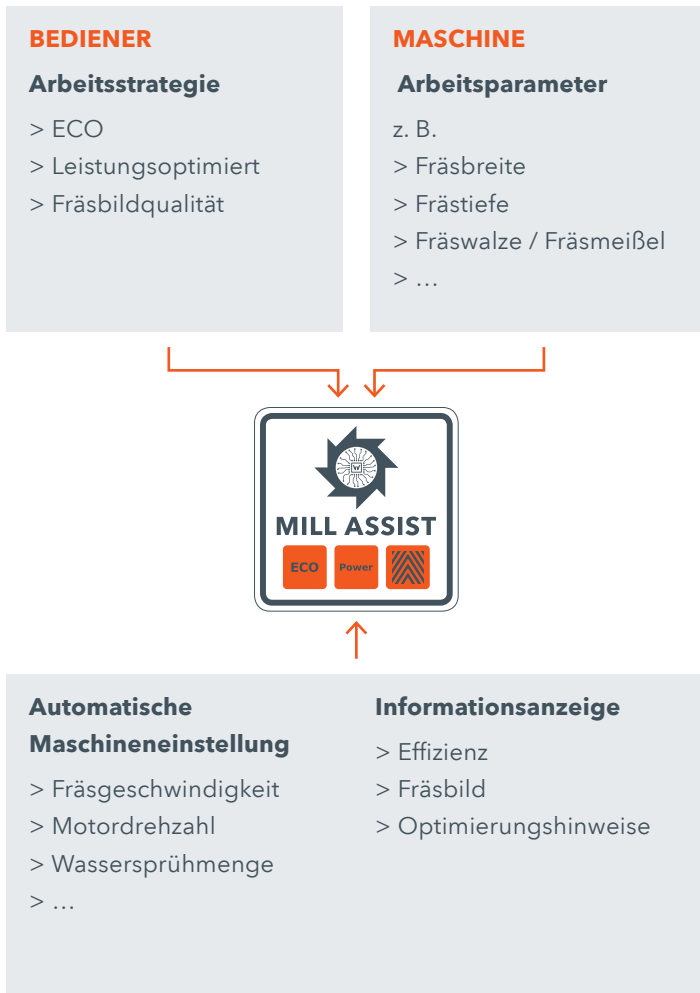

Automatisches Anheben von Abstreifer und Kantenschutz bei Bedarf

Bei Bedarf werden der rechte und der linke Kantenschutz automatisch kurz angehoben, um ein Versinken in weichem Untergrund zu verhindern. Überlastsensoren schützen das Fräsrollenaggregat vor Beschädigungen: Sie lösen ein kurzes Anheben des Abstreifers aus, um z. B. Hindernissen oder Unebenheiten auszuweichen.

Automatische Pendelhubkontrolle vorne

Die automatische Höhenverstellung der beiden vorderen Hubsäulen steuert den Pendelhub so, dass die Fahrwerke auch in unebenem Gelände stets genügend Bodenkontakt und Traktion behalten.

Active Conveyor

Beim Nachführen des Abwurfbands in schwierigen Baustellensituationen unterstützt die teilautomatische Schwenkwinkelsteuerung Active Conveyor den Bediener bestmöglich – wie z. B. beim Fräsen in Kreuzungsbereichen oder beim Umfahren von Straßeneinbauten.

Active Lift Up

Die Automatikfunktion vermeidet bei Maschinenstillstand durch Anheben der Fräsrolle Unebenheiten in der Fräsfläche.

Active Transport Control

Die Automatikfunktion richtet die Kaltfräse beim Umsetzen im Transportgang komfortabel waagrecht aus. Zudem werden automatisch Wasserzufuhr und Ladebandbetrieb abgeschaltet.

MILL ASSIST

Automatisch effizient fräsen

Drei Vorwahlstrategien

Optimale Maschineneinstellung

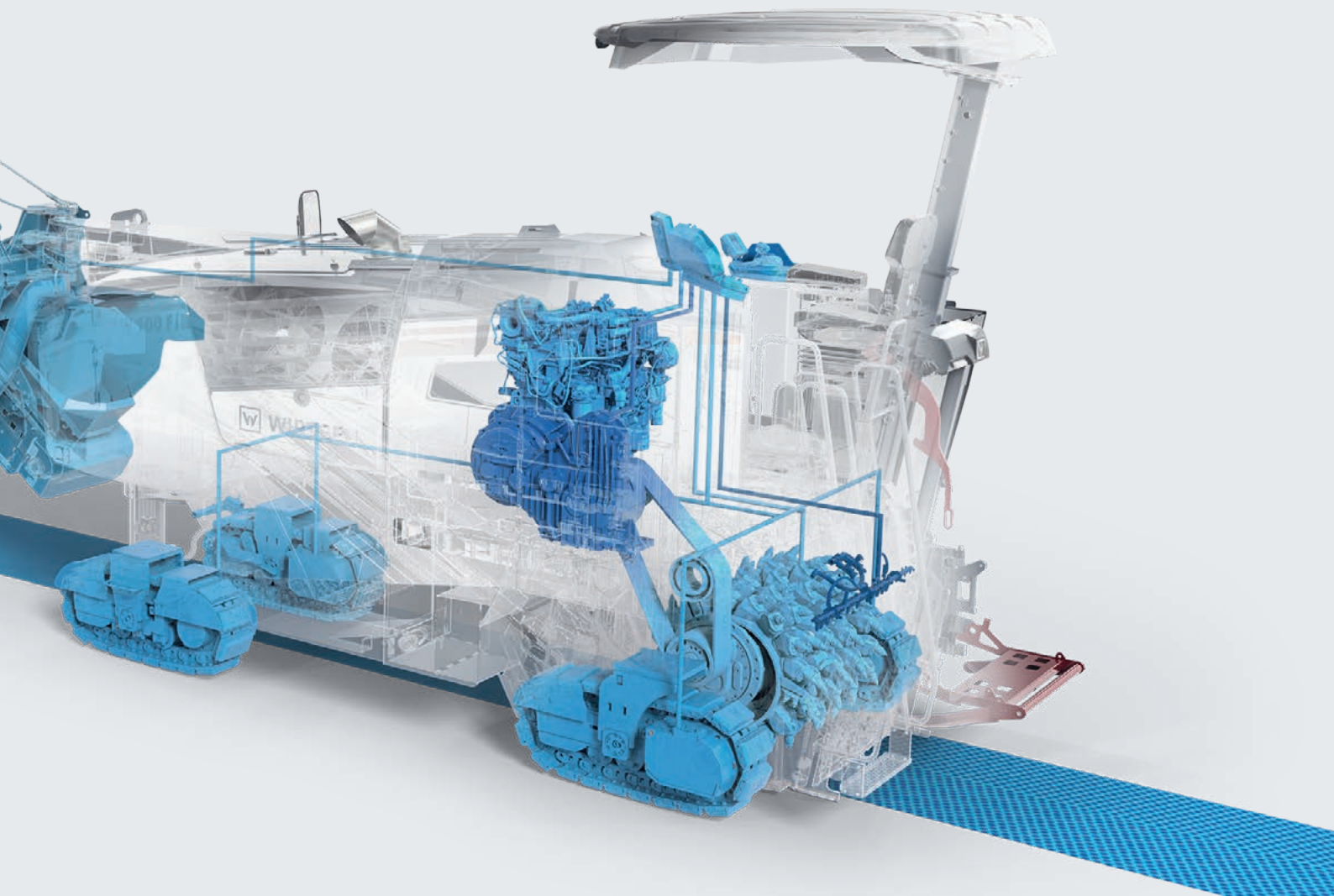

ÜBERLEGENE SCHNEIDTECHNOLOGIE

Hochverschleißfestes Wechselhaltersystem HT22 mit bewährtem Oberteil HT22 PLUS

Die mit dem Wechselhaltersystem **HT22** ausgestatteten Fräsrollen der Kompaktfräse eignen sich optimal für anspruchsvolle Fräsaufgaben. Zudem ermöglicht die robuste Fräsrollenkonstruktion bei Bedarf das schnelle Wechseln der Wechselhalteroberteile auch auf der Baustelle.

Das neue Wechselhalteroberteil **HT22 PLUS** zeichnet sich durch eine innovative Zentrierprägung in der Meißelauflagefläche aus. In Kombination mit der neuen Rundschafftmeißel-Generation X² verringert sich der Meißelhalterverschleiß um bis zu 25 %. Zusätzlich wird das Rotationsverhalten des Rundschafftmeißels optimiert. Höhere Qualität der Fräsflächen sowie verlängerte Wechselintervalle sind deutliche Vorteile des neuen Oberteils.

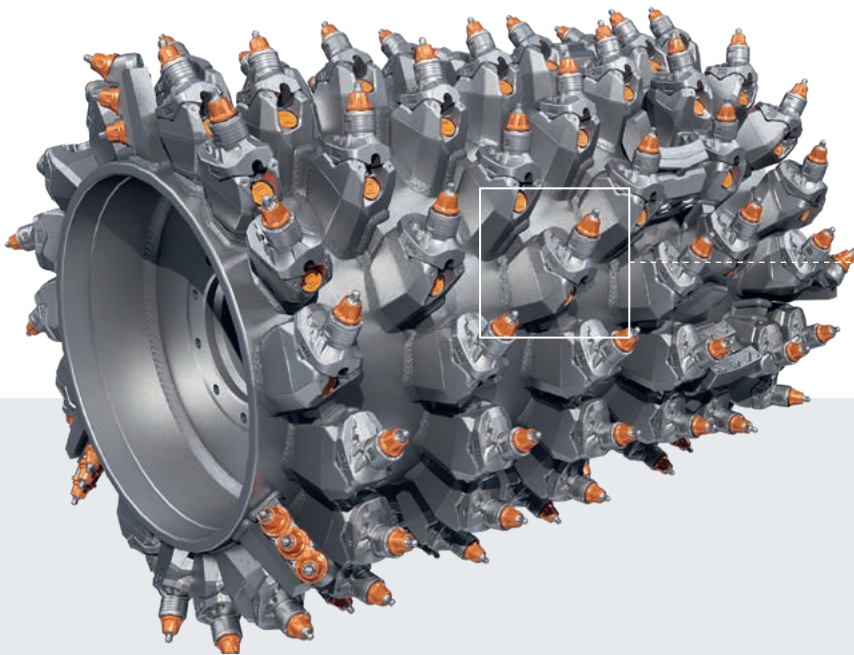



W 100 Fi
mit 1,0-m-Aggregat



Standardfräsrolle

Fräsbreite: 1.000 mm
Frästiefe: 0-330 mm
Linienabstand: 15 mm

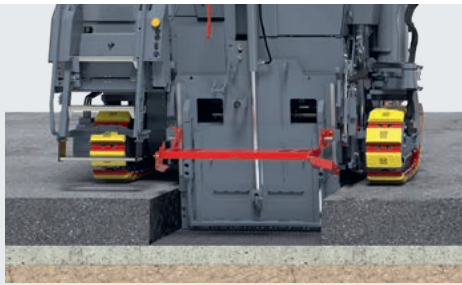

W 120 Fi
mit 1,2-m-Aggregat



Standardfräsrolle

Fräsbreite: 1.200 mm
Frästiefe: 0-330 mm
Linienabstand: 15 mm

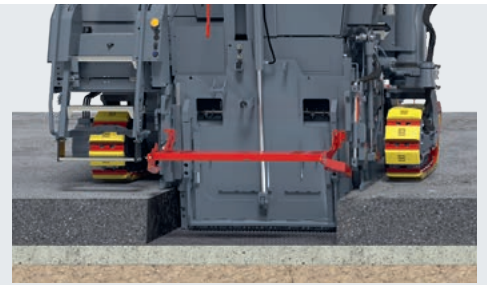

W 130 Fi
mit 1,3-m-Aggregat

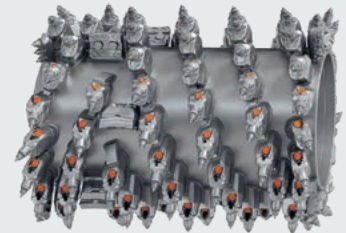

Standardfräsrolle

Fräsbreite: 1.300 mm
Frästiefe: 0-330 mm
Linienabstand: 15 mm

02

Optimierte Kantenschutzführung rechts über zwei Hydraulikzylinder

Zwei Hydraulikzylinder sorgen für eine robuste Kantenschutzführung ohne Verkanten und sichern so eine präzise Nivellierung. Die Einstellung des Anpressdrucks erfolgt vom Fahrstand.

Neues Abziehschild für optimales Fräsen ohne Material- und Teilverladung

Das flexible Abziehschild am Heck ersetzt den üblichen Sicherheitsbügel und sorgt für eine gleichmäßige Profilierung des abgelegten Materials bei Ausbau ohne Verladung oder Teilverladung. Zudem erlaubt das klappbar konzipierte Abziehschild, dass die Maschine rückwärts nah und exakt an Hindernisse herangefahren werden kann.

01 Hochverschleißfestes Wechselhaltesystem HT22.

02 Fräsaggregate 1,0 m, 1,2 m und 1,3 m.

03 Flexibles Abziehschild am Maschinenheck.

04 Zwei Hydraulikzylinder am rechten Kantenschutz.



Eckringschutzprogramm beim Fräsen in Kurven

Die Automatikfunktion erhöht beim Fräseinsatz in Kurven die Fräsrollendrehzahl und reduziert so den Materialverschleiß an den in Kurven höher beanspruchten Eckringsegmenten.

Schneller Meißelwechsel

Hydraulisch betriebene Fräsrollendrehvorrichtung und Meißelaustreiber erleichtern den Meißelwechsel - sogar bei ausgeschaltetem Motor.

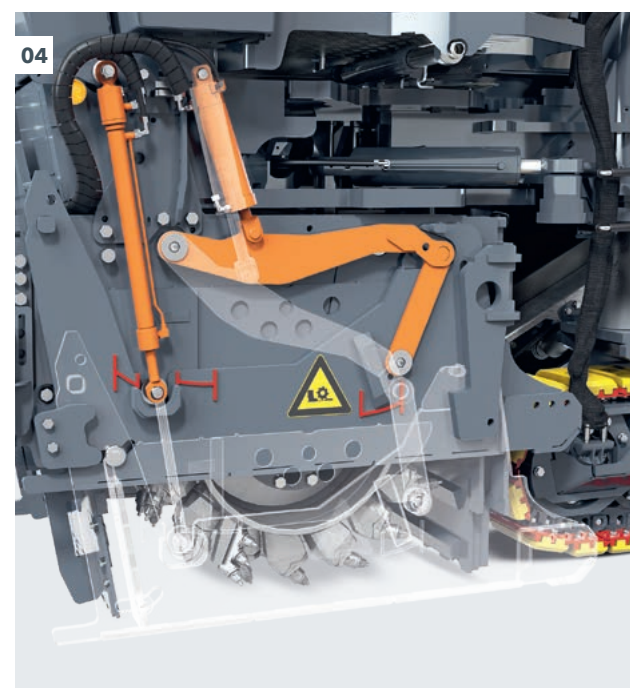

MAXIMALE LADEKAPAZITÄT

Präzision pur

Zwei Schwenkgeschwindigkeiten

Schnell weg mit dem Fräsgut

Neue „Booster“-Funktion

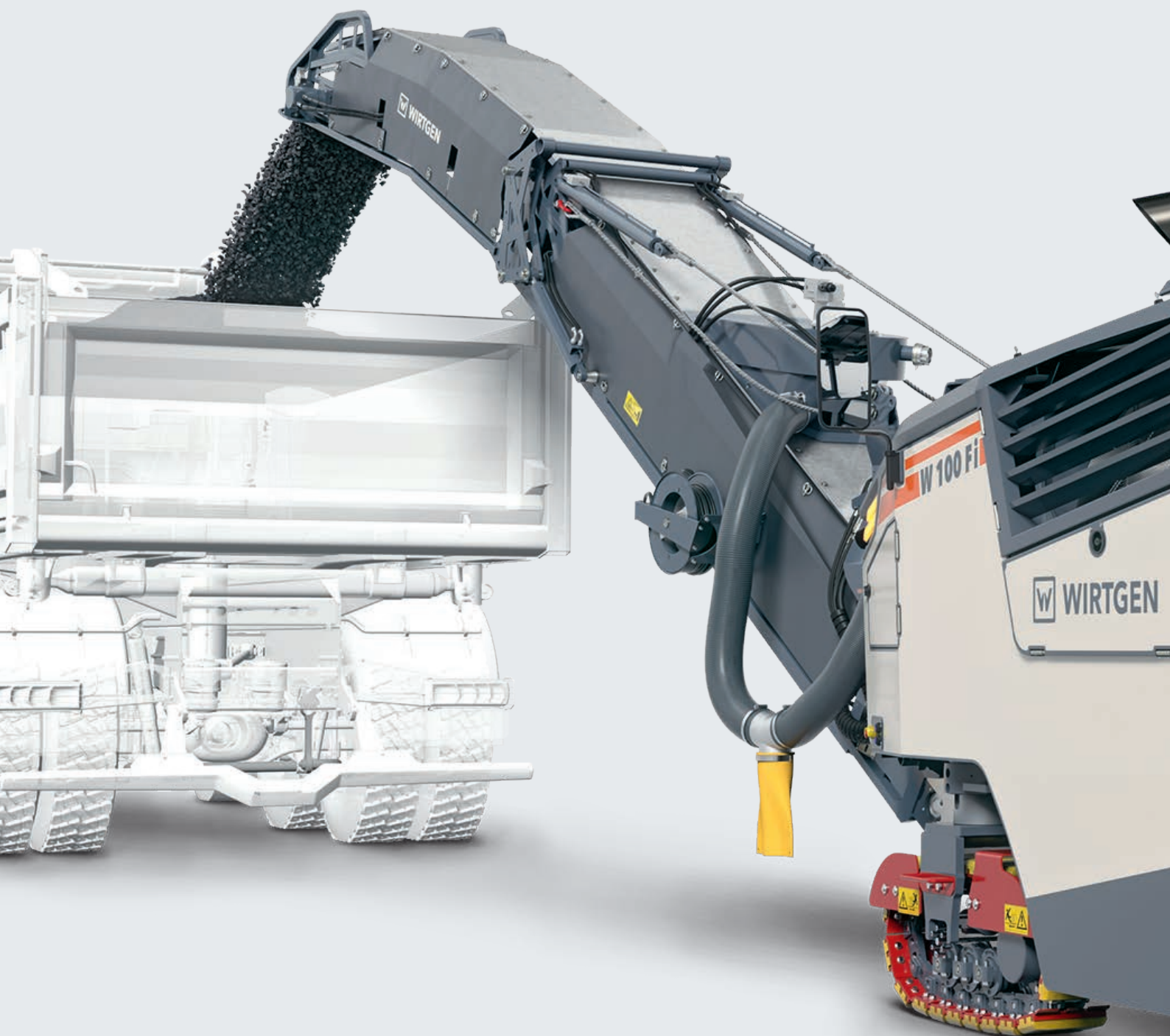

01 Leistungsstarke Fräsgutverladung.

02 Extrem großer Schwenkbereich des Abwurfbands.



01



02

Extrem großer Bandschwenkwinkel von 65° nach rechts und links

Große Bandschwenkwinkel von beidseitig jeweils 65° machen die Materialverladung auch in schwierigen Situationen möglich, z. B. im Kreuzungsbereich oder in Wendehämmern.

Bandschwenken in zwei Geschwindigkeiten

Das langsame Schwenken des Abwurfbands sorgt für präzise Materialverladung, Schwenken in hoher Geschwindigkeit für schnelles Positionieren des Abwurfbands.

Erhöhtes Gurtstollenprofil für gesteigerte Bandkapazität

Die große Gurtbreite und das um 100 % erhöhte Stollenprofil ermöglichen eine höhere Verladeleistung und steigern so die Effizienz des gesamten Fräsprozesses.

„Booster“-Funktion für kurzzeitig vergrößerte Abwurfparabel

Das Betätigen der „Booster“-Taste auf dem Hauptbedienpult sorgt für eine kurzzeitig um 20 % erhöhte Bandgeschwindigkeit und Förderkapazität des Abwurfbands, um Fräsgut vorübergehend besonders hoch bzw. weit auf eine Lkw-Mulde zu befördern.

LEISTUNG MIT EFFIZIENZ

Starke John Deere Motortechnik

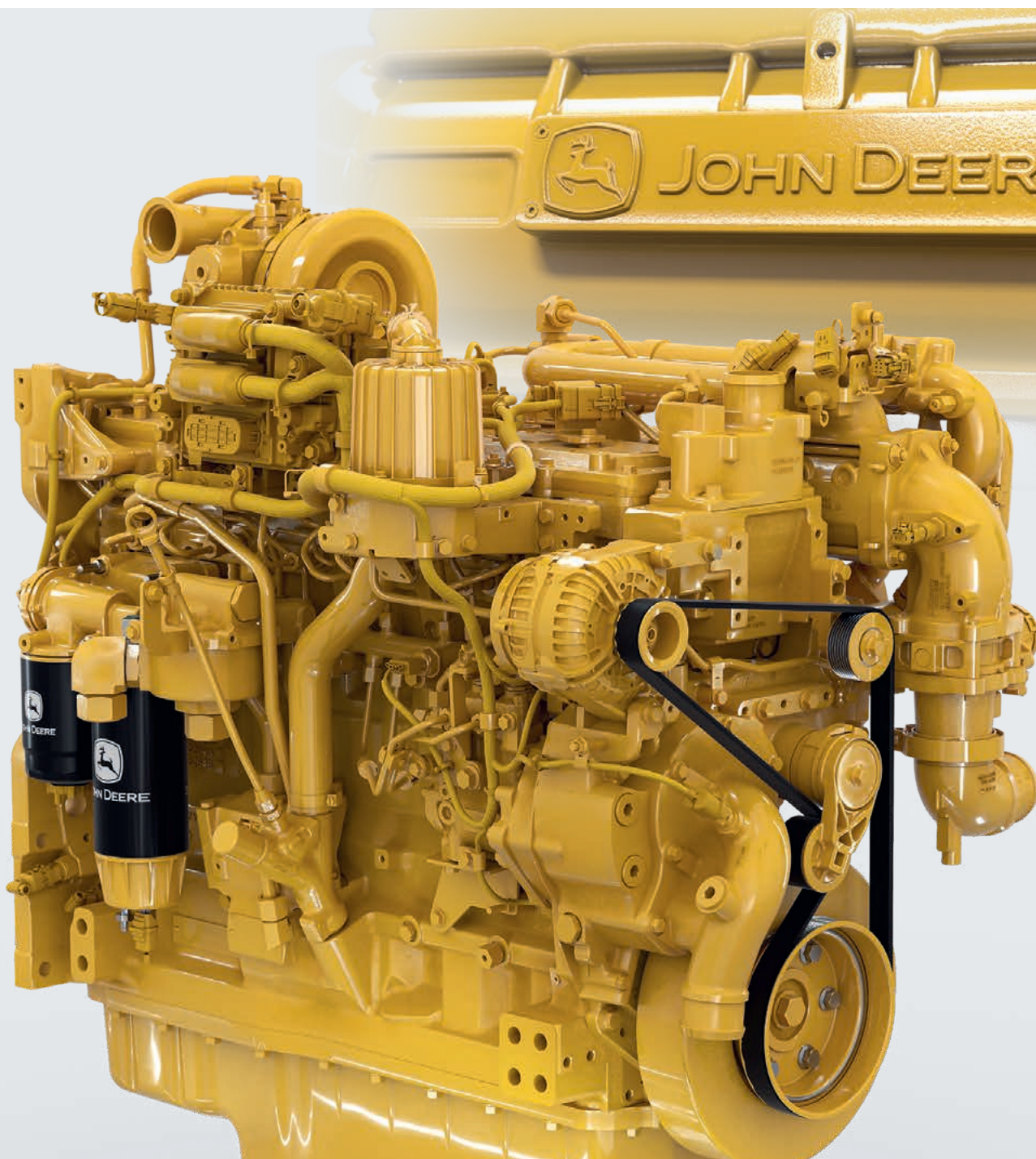

Aus einem Guss

Motortechnik Marke John Deere

Perfekt für Kaltfräsen

Anwendungsgerechte Motorkennlinie

01 Bei Ausstattung mit der Fräsanwendungssteuerung MILL ASSIST bietet die Kompaktfräse ein sehr breites Fräsvalzendrehzahlband für eine enorme Reduzierung von Dieselverbrauch, CO₂-Emissionen und Meißelverschleiß.

Motorkennlinien Kaltfräse W 100 Fi, W 120 Fi und W 130 Fi

01

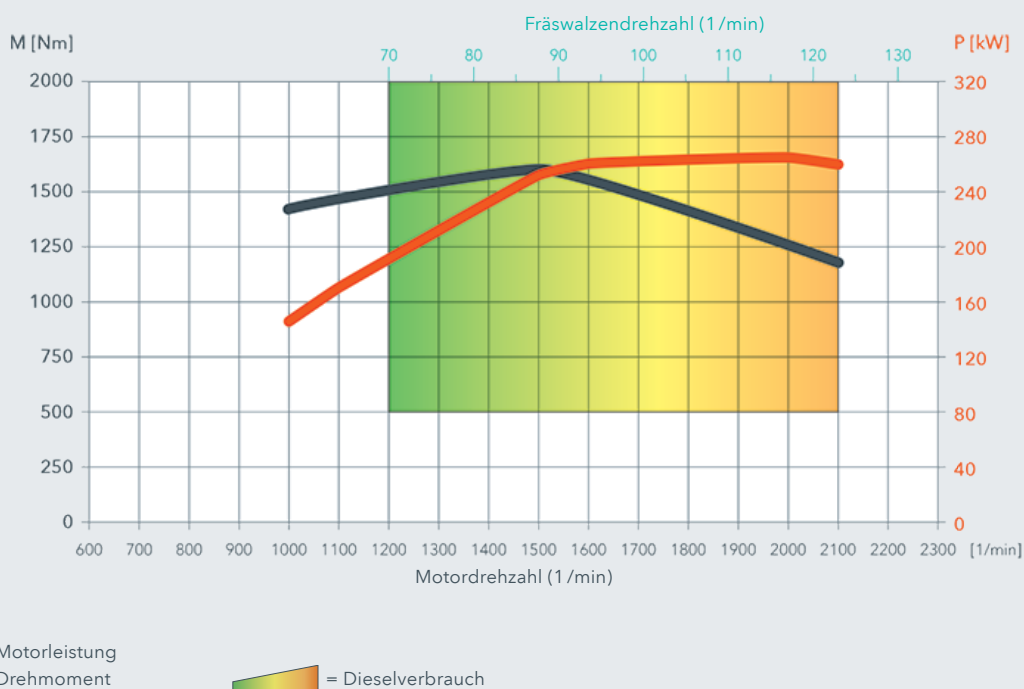

Moderner John Deere Motor mit speziell an Kaltfräsen angepasstem Drehmomentverlauf

Der sparsame John Deere Dieselmotor erfüllt die strengen Anforderungen der Abgasstufe EU Stage 5 / US EPA Tier 4f und bietet eine enorme Motorleistung von 265 kW / 360 PS bei hohem maximalem Drehmoment. Bemerkenswert: In enger Zusammenarbeit von WIRTGEN und John Deere wurde die Drehmomentkennlinie des Motors ideal für Kaltfräsen angepasst. In der Summe garantiert dies reduzierten Kraftstoffverbrauch sowie zügiges, produktives Arbeiten auch bei maximaler Frästiefe.

Erweiterter Fräsvalzendrehzahlbereich für vielfältige und kostengünstige Fräsanwendungen

Dank der intelligenten Motorsteuerung in Verbindung mit MILL ASSIST bietet die Kompaktfräse ein sehr breites nutzbares Fräsvalzendrehzahlband. Besonders der neue niedrigere Motordrehzahlbereich ermöglicht deutliche Dieseleinsparungen und enorme Fräsleistung bei vielen Anwendungen.

Weit öffnende, hydraulische Motorhaube für einfache Wartung

Die Motorhaube lässt sich auf Knopfdruck um annähernd 90° hydraulisch weit öffnen und bietet einfachen Zugang zu den Wartungskomponenten im Motorraum.

Robustes Elektrokonzept mit CAN-Bus-Reserveleitungen

Der CAN-Bus kann im Bedarfsfall variabel mit Reserveleitungen umgesteckt werden. Die wesentlichen Bedienelemente sind mit einer zweikanaligen Signalübertragung ausgestattet, so dass bei Ausfall eines Signals die Funktion trotzdem ausgeführt wird. Die Information über den Ausfall eines Signals wird dem Bediener zudem angezeigt.

DYNAMISCH UND SCHNELL RANGIEREN

ISC – Fahrtriebssteuerung für minimalen Antriebsschlupf

Optimale, gleichmäßige Traktion liefert die intelligente Fahrkettenregelung ISC (Intelligent Speed Control): Dank elektronischer Antischlupfregelung wird das Durchrutschen einzelner Fahrwerke auch unter schwierigen Bedingungen möglichst verhindert. Darüber hinaus steuert ISC den Maschinenvorschub im Bereich der optimalen Motorauslastung und passt elektronisch die Kurvengeschwindigkeit der inneren und äußeren Fahrwerke einander an. Dies minimiert den Bodenplattenverschleiß.

Schnelle Maschinenhöhenverstellung

Die neue Maschinenhöhenverstellung arbeitet nicht nur sehr präzise für qualitativ hochwertige Fräsergebnisse, sondern ermöglicht auch schnelle Hubbewegungen für schnelles Ansetzen und Ausheben.

Schnelles Rangieren mit bis zu 7,5 km/h Fahrgeschwindigkeit

Die Höchstgeschwindigkeit von 7,5 km/h sichert eine besonders schnelle Baustellenabwicklung.



Immer stark

Intelligenter Fahrtrieb

Hohes Fahrtempo

Schnell beim nächsten Einsatz

- 01 Minimale Fräsradien zeichnen die Kompaktfräse aus.
- 02 Das rechte hintere Fahrwerk bietet drei fixe Positionen. In Position „Außen“ steht das komplette rechte hintere Fahrwerk im Schnittkreis der zuvor erstellten Frässpur. Dies erlaubt das einfache Ansetzen an der angrenzenden Frässpur ohne Fräsversatz.

Einfach montierbares Zusatzgewicht von 470 kg

Das geringe Eigengewicht der Kompaktfräse in Kombination mit dem leicht zu befestigenden 470 kg-Zusatzgewicht am Maschinenheck ermöglicht nach Bedarf ein großes Einsatzgewicht, optimale Traktion und einfachen Transport.

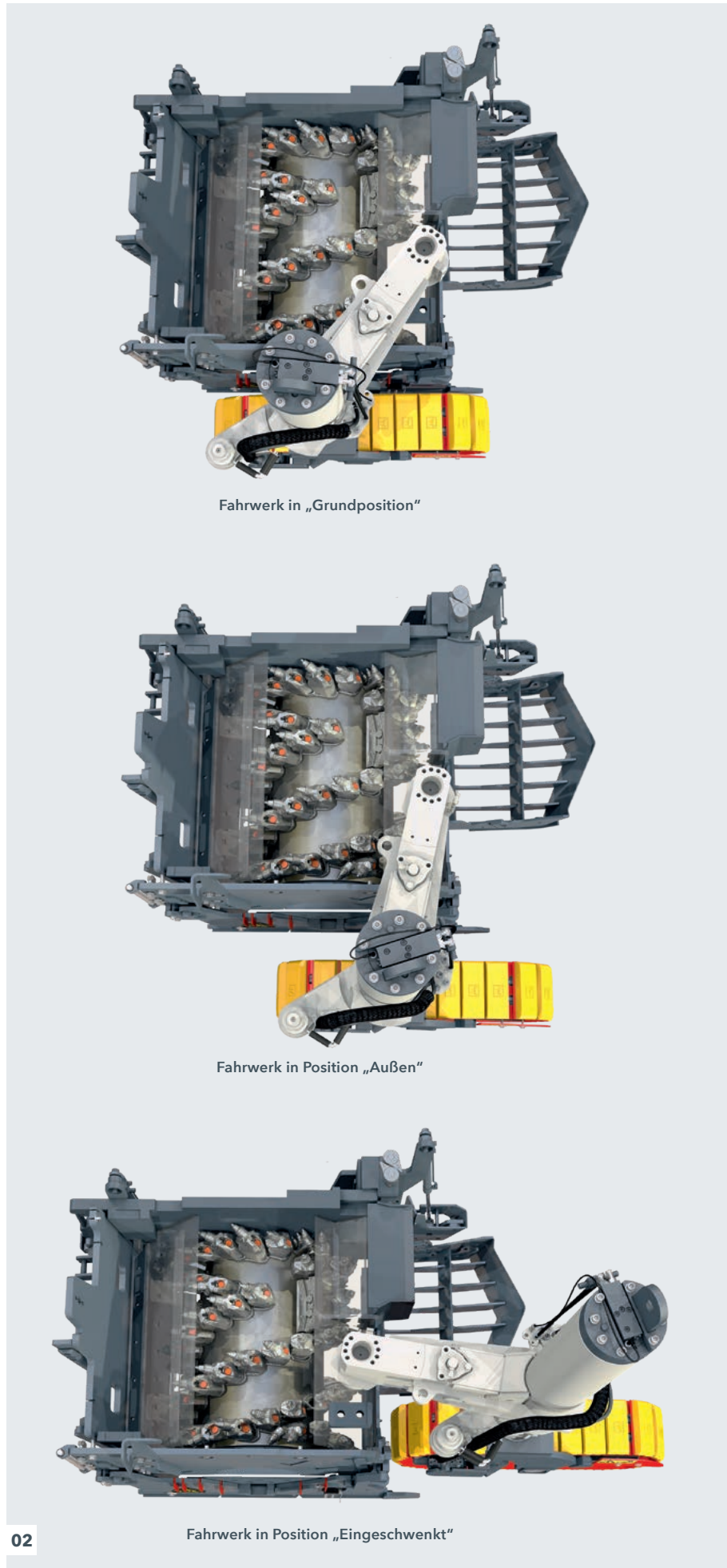

FÜR DIE ZUKUNFT UMWELTGERECHT

Dynamischer Motorsteuerungsassistent für geringe CO₂-Emissionen

Das intelligente Motorsteuerungssystem ermöglicht im Zusammenspiel mit dem **MILL ASSIST**, dem effizienten John Deere Motor und dem breiten Fräsvalzendrehzahlbereich einen minimalen CO₂-Ausstoß.

Zweiteilige Wassersprühleiste mit leistungsabhängiger Einsprühung für minimalen Wasserverbrauch

Zwei separat elektrisch zuschaltbare Segmente der Wassersprühleiste ermöglichen vom Fahrstand die Zugabe der optimalen Wassermenge im Fräsprozess, z. B. beim Fräsen mit halber Spurbreite. Automatisches Zu- und Abschalten der Wasseranlage sowie fräsleistungsabhängige Wasserdosierung reduzieren nicht nur den Wasserverbrauch um bis zu 20%, sondern auch die Stillstandzeiten der Maschine im Einsatz.

Kraftstoffsparendes, leises Doppellüfterkonzept

Zwei drehzahlgesteuerte und intelligent angeordnete Lüfter für den Dieselmotor und das Hydrauliksystem liefern Kühlleistung nach Bedarf. So trägt auch das Kühlsystem effizient zu geringerem Dieserverbrauch und weniger Lärm bei.

Optimierte, effektive VCS-Absauganlage

Die gut abgedichtete VCS-Absauganlage sorgt für bessere Luftqualität und Sichtverhältnisse im Arbeitsbereich von Maschinenführer und Bodenpersonal. Zusätzlich reduziert der einfach zugängliche VCS-Ansaugkanal den Reinigungsaufwand.



Der Frontlader in der Ein-Meter-Klasse zeichnet sich durch hohe Leistungsstärke und Flexibilität bei einer Arbeitsbreite von 1,0 m, 1,2 m oder 1,3 m aus. Kompakte Abmessungen und das optimierte Maschinengewicht ermöglichen eine hohe Einsatzvielfalt - auch auf engen Baustellen, wie in Innenstädten. Durch Wechsel der FCS-Fräsrollen mit unterschiedlichen Linienabständen und unterschiedlichen Arbeitsbreiten lassen sich zusätzlich vielfältige Anwendungen realisieren.



TECHNISCHE DATEN	W 100 Fi	W 120 Fi	W 130 Fi
Fräsrolle			
Fräsbreite	1.000 mm	1.200 mm	1.300 mm
Frästiefe ¹⁾	0 - 330 mm		
Schnittkreisdurchmesser	980 mm		
Motor			
Hersteller	John Deere		
Typ	6090HD-S5-PVR		
Kühlung	Wasser		
Anzahl der Zylinder	6		
Nennleistung bei 2.100 min ⁻¹	260 kW / 349 HP / 354 PS		
Maximalleistung bei 1.900 - 2.000 min ⁻¹	265 kW / 355 HP / 360 PS		
Hubraum	9,0 l		
Kraftstoffverbrauch Nennleistung im Baustellenmix	62,7 l/h 25,1 l/h		
Schall-Leistungspegel nach EN 500-2 Motor Fahrstand	≤ 107 dB(A) ≥ 90 dB(A)		
Abgasstufe	EU Stage 5 / US EPA Tier 4f		
Elektrische Anlage			
Spannungsversorgung	24 V		
Füllmengen			
Kraftstoff	610 l		
AdBlue® / DEF ²⁾	44 l		
Hydrauliköl	115 l		
Wasser	1.400 l	1.600 l	1.600 l
Fahreigenschaften			
Max. Fräsgeschwindigkeit	0 - 60 m/min (0 - 3,6 km/h)		
Max. Fahrgeschwindigkeit Version auf Rädern	0 - 125 m/min (0 - 7,5 km/h)		
Max. Fahrgeschwindigkeit Version auf Ketten	0 - 125 m/min (0 - 7,5 km/h)		
Fahrwerke			
Reifengröße vorne und hinten (Ø x B)	660 x 280 mm		
Fahrketten vorne und hinten (L x B x H)	1.360 x 260 x 584 mm		
Fräsgutverladung			
Gurtbreite Aufnahmeband	650 mm		
Gurtbreite Abwurfband	600 mm		
Theoretische Abwurfbandkapazität	176 m ³ /h		

TECHNISCHE DATEN	W 100 Fi	W 120 Fi	W 130 Fi
Gewicht Basismaschine			
Leergewicht Maschine ohne Betriebsstoffe	18.900 kg	19.800 kg	20.200 kg
Betriebsgewicht, CE ³⁾	20.000 kg	21.000 kg	21.400 kg
Maximales Einsatzgewicht (vollgetankt in max. Ausstattung)	22.750 kg	24.000 kg	24.500 kg
Gewichte Betriebsstoffe			
Wasser	1.400 kg	1.600 kg	1.600 kg
Kraftstoff (0,83 kg / l)		506 kg	
AdBlue® / DEF ²⁾ (1,1 kg/l)		48 kg	
Zusätzliche Mehrgewichte			
Maschinenbediener und Werkzeug			
> Maschinenbediener		75 kg	
> 5 Meißeimer		125 kg	
> Bordwerkzeug		30 kg	
Optionale Fräwalzensaggregate anstelle Standard			
> Fräswalzengehäuse FB1000 FCS	280 kg	-	-
> Fräswalzengehäuse FB1200 FCS	-	330 kg	-
> Fräswalzengehäuse FB1300 FCS	-	-	370 kg
Optionale Fräswalzen anstelle Standard			
> FCS-Fräswalze FB1000 HT22 PLUS LA15 mit 95 Meißeln	-80 kg	-	-
> FCS-Fräswalze FB1200 HT22 PLUS LA15 mit 109 Meißeln	-	-80 kg	-
> FCS-Fräswalze FB1300 HT22 PLUS LA15 mit 115 Meißeln	-	-	-80 kg
> Fräswalze FB1000 HT22 PLUS LA18 mit 88 Meißeln	-60 kg	-	-
> Fräswalze FB1200 HT22 PLUS LA18 mit 100 Meißeln	-	-70 kg	-
> Fräswalze FB1300 HT22 PLUS LA18 mit 105 Meißeln	-	-	-75 kg
Optionale Zusatzausstattung			
> 4 angetriebene Radfahrwerke anstelle Kettenfahrwerke		-1.400 kg	
> Hydraulisch absenkbares Wetterschutzdach anstelle Standard		255 kg	
> Fahrstand mit klimatisierter Komfortkabine anstelle Standard		425 kg	
> Verkürztes Abwurfband, 6.500 mm lang, 600 mm breit, mit hydraulischer Falteinrichtung		-45 kg	
> VCS Absauganlage		75 kg	
> Zusatzgewicht		470 kg	
> Ampelanlage klappbar		40 kg	
> Nivellierausleger inklusive Sensor für Nivelliersystem LEVEL PRO ACTIVE		48 kg	
> Erweiterung von LEVEL PRO ACTIVE mit zwei Nivellierauslegern und einem Sonic-Ski Sensor		77 kg	
> Leistungsstarker Wasserhochdruckreiniger mit 150 bar und 15 l/min		42 kg	
> Luftkompressoranlage		45 kg	

¹⁾ Die maximale Frästiefe kann auf Grund von Toleranzen und Verschleiß vom angegebenen Wert abweichen

²⁾ AdBlue® ist eine eingetragene Marke des Verbands der Automobilindustrie (VDA) e. V.

³⁾ Maschinengewicht, halbes Gewicht aller Betriebsstoffe, Bordwerkzeug, Maschinenbediener, keine Zusatzoptionen

SEITENANSICHT / DRAUFSICHT W 100 Fi, W 120 Fi, W 130 Fi AUF KETTEN

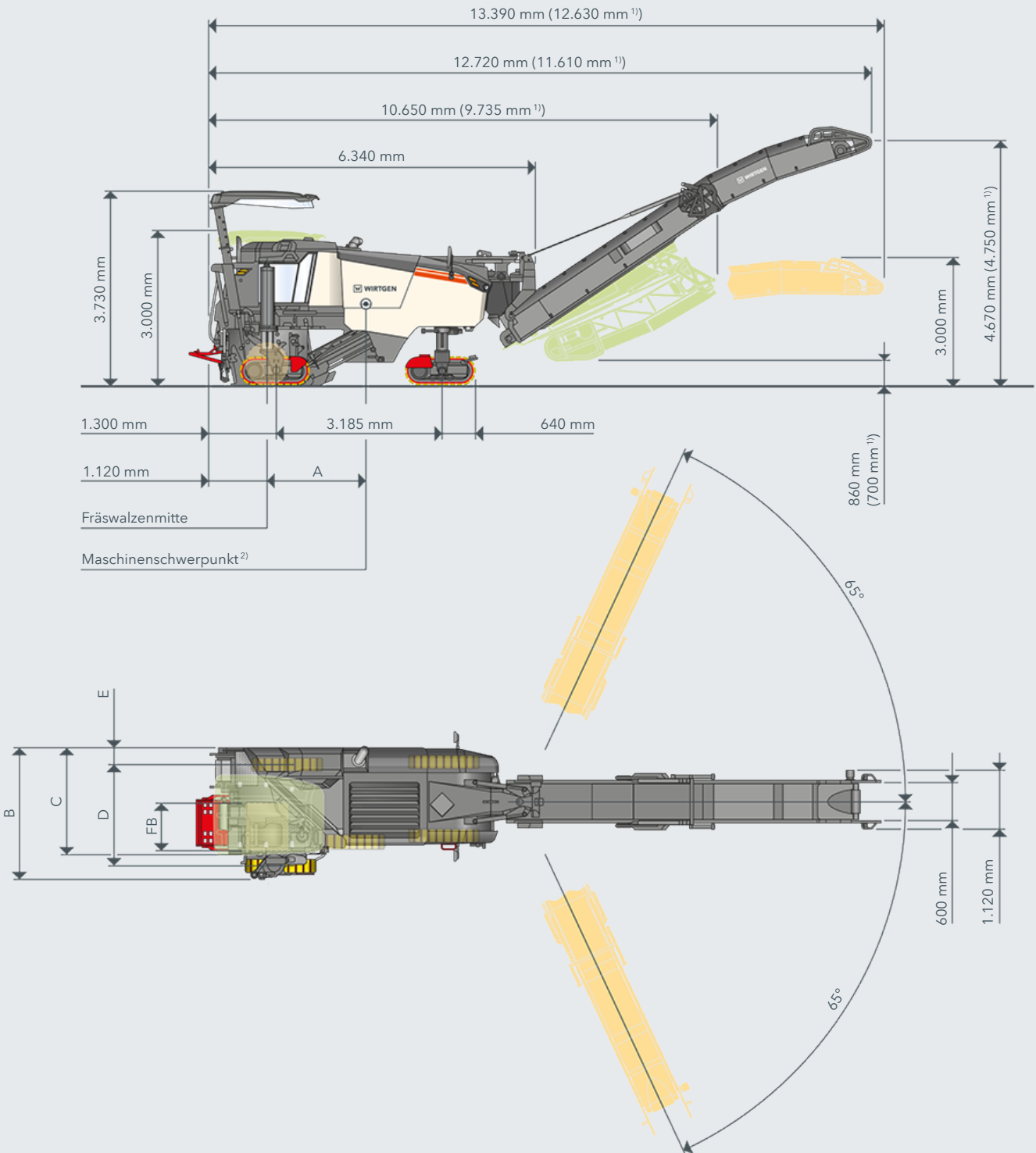

	FB	A	B	C	D	E
W 100 Fi	1.000 mm	1.600 mm	2.540 mm	2.120 mm	1.945 mm	335 mm
W 120 Fi	1.200 mm	1.620 mm	2.660 mm	2.230 mm	2.095 mm	295 mm
W 130 Fi	1.300 mm	1.600 mm	2.760 mm	2.330 mm	2.210 mm	295 mm

¹⁾ Faltbares Abwurfband kurz

²⁾ Bezogen auf das Betriebsgewicht, CE bei ausgeklapptem Band

SEITENANSICHT / DRAUFSICHT W 100 Fi, W 120 Fi, W 130 Fi AUF RÄDERN

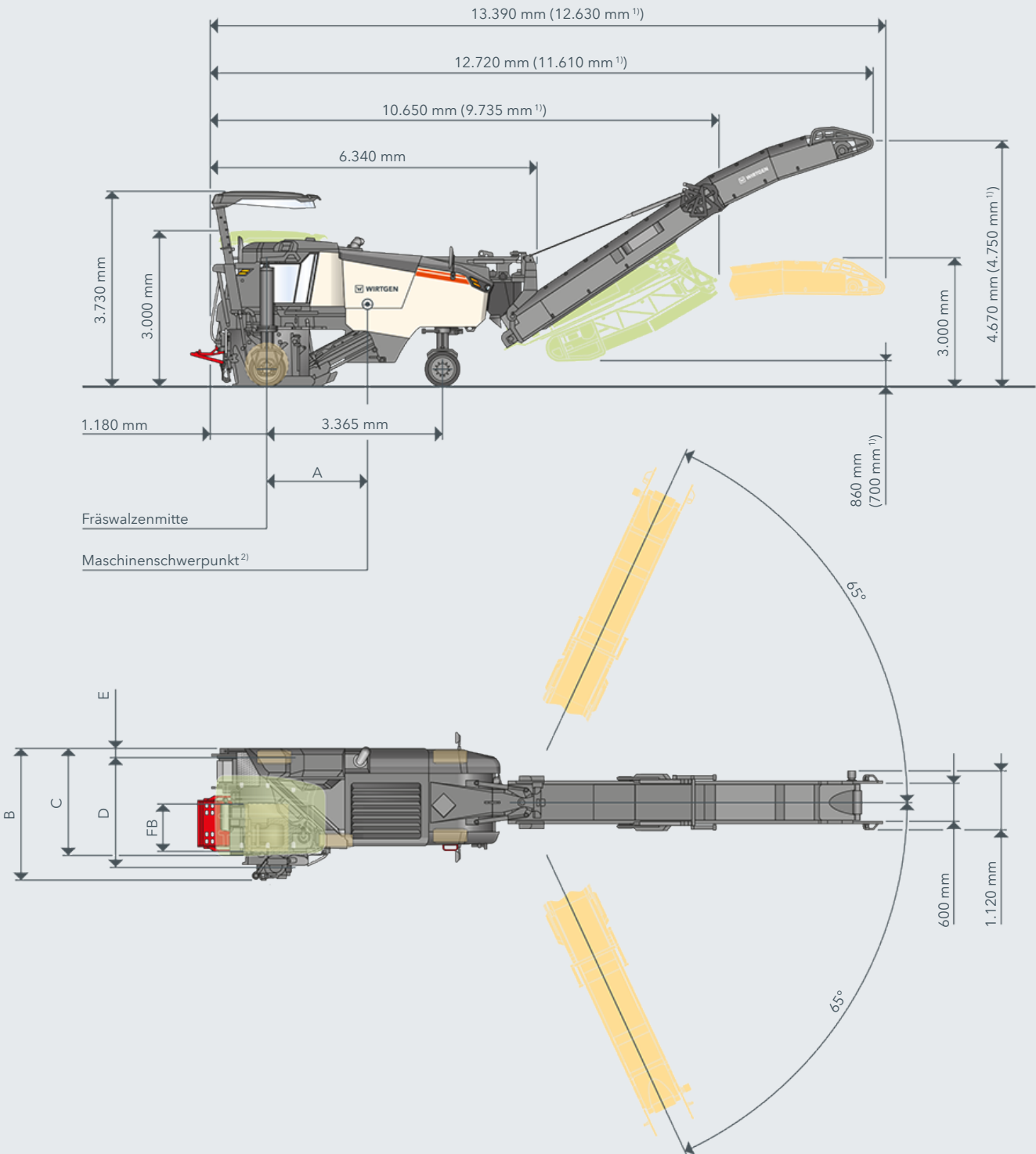

	FB	A	B	C	D	E
W 100 Fi	1.000 mm	1.600 mm	2.540 mm	2.120 mm	1.925 mm	340 mm
W 120 Fi	1.200 mm	1.620 mm	2.660 mm	2.230 mm	2.075 mm	290 mm
W 130 Fi	1.300 mm	1.600 mm	2.760 mm	2.330 mm	2.190 mm	290 mm

¹⁾ Faltbares Abwurfband kurz

²⁾ Bezogen auf das Betriebsgewicht, CE bei ausgeklapptem Band

FRÄSKREIS W 100 Fi, W 120 Fi, W 130 Fi BEI FRÄSTIEFE 150 MM

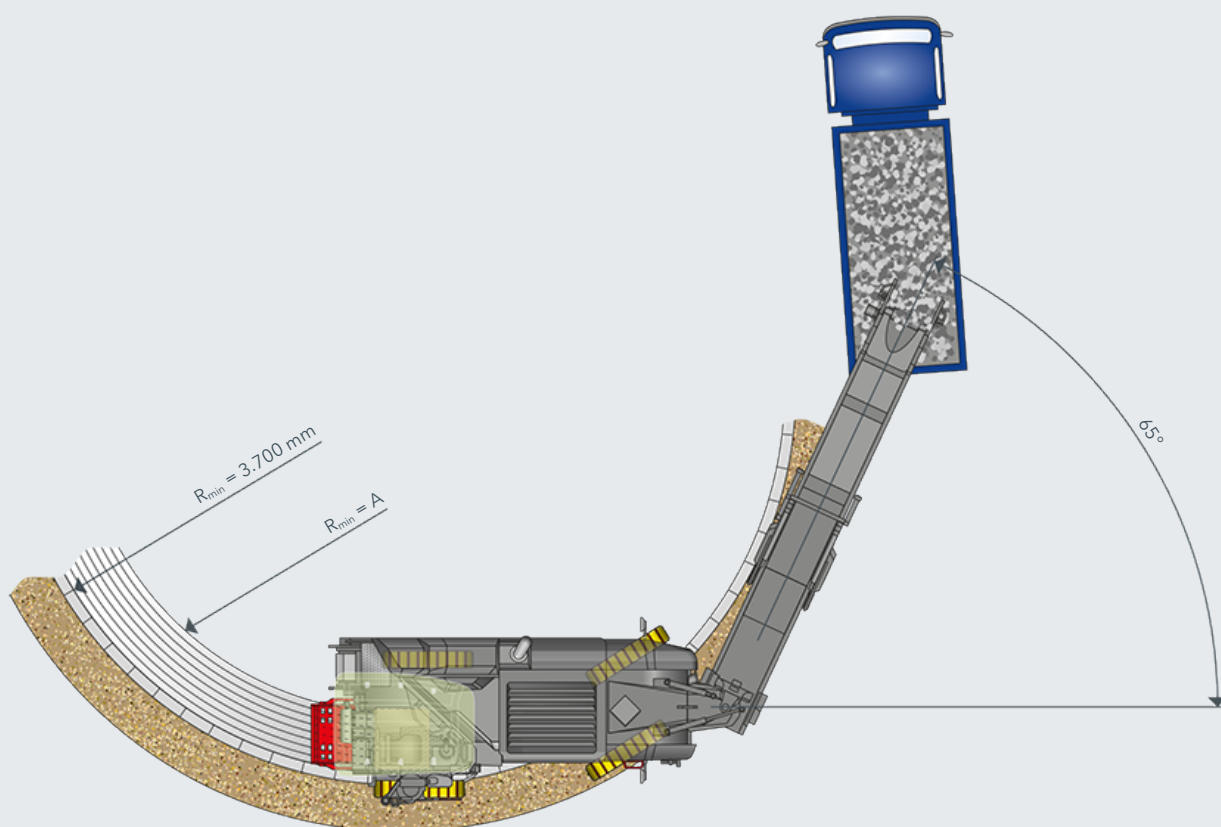

	FB	A
W 100 Fi	1.000 mm	2.700 mm
W 120 Fi	1.200 mm	2.500 mm
W 130 Fi	1.300 mm	2.500 mm

FRÄSKREIS W 100 Fi, W 120 Fi, W 130 Fi BEI FRÄSTIEFE 150 MM

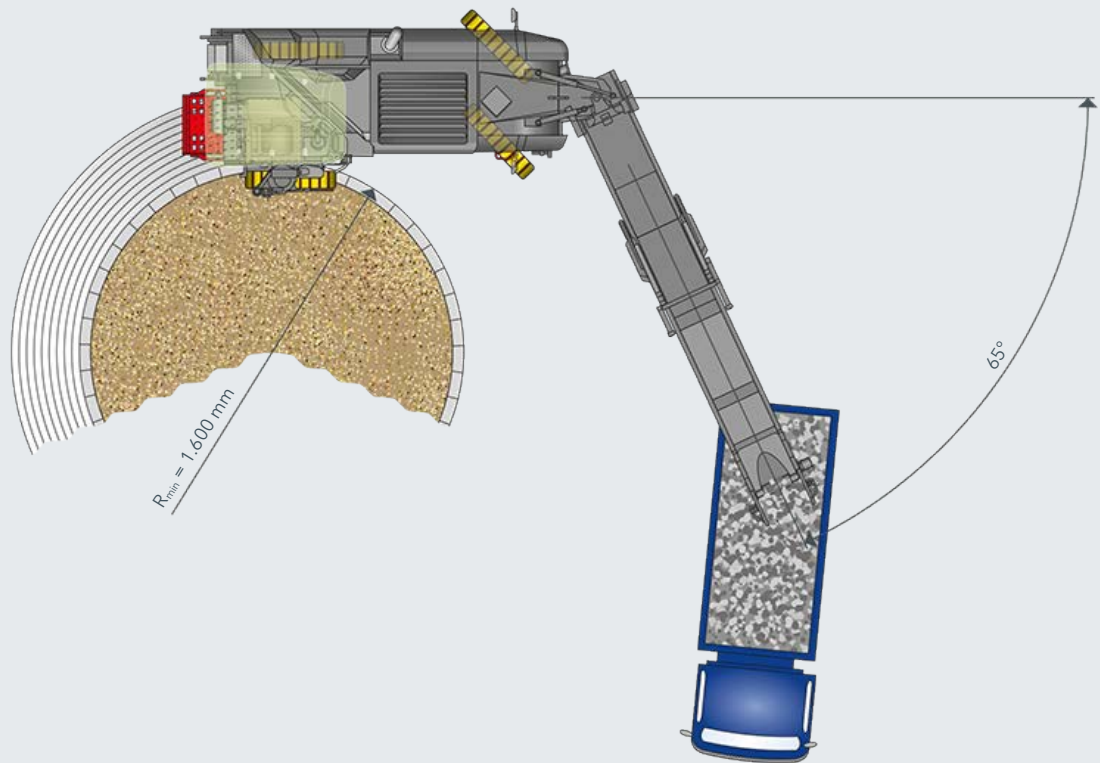

STANDARD AUSSTATTUNG	W 100 Fi	W 120 Fi	W 130 Fi
Basismaschine			
> Grundmaschine mit Motor	■	■	■
> Elektro-hydraulisch öffnende Motorhaube	■	■	■
> Kühlanlage mit temperaturabhängiger Lüfterdrehzahl	■	■	■
> Hochwirksame Schallisolierung des gesamten Motorraums	■	■	■
> Fahrsituationsabhängige automatische Motordrehzahlsteuerung	■	■	■
> Elastische, vibrations- und geräuscharm gelagerte Motorstation	■	■	■
Fräswalzenaggregat			
> Die rechte Seite des Fräswalzengehäuses lässt sich für Wartung oder Fräswalzenwechsel einfach aufklappen	■	■	■
> Hydraulisch betätigter Abstreifer mit mechanischer Verriegelung	■	■	■
> Fräswalzengehäuse FB1000 Premium	□	—	—
> Fräswalzengehäuse FB1200 Premium	—	□	—
> Fräswalzengehäuse FB1300 Premium	—	—	□
Fräswalzen			
> Fräswalze FB1000 HT22 PLUS LA15 mit 95 Meißeln	□	—	—
> Fräswalze FB1200 HT22 PLUS LA15 mit 109 Meißeln	—	□	—
> Fräswalze FB1300 HT22 PLUS LA15 mit 115 Meißeln	—	—	□
Fräsgutverladung			
> Abwurfbandschwenkwinkel links 65 Grad - rechts 65 Grad	■	■	■
> Zwei Schwenkgeschwindigkeiten am hydraulisch faltbaren Abwurfband, inklusive regelbarer Fördergeschwindigkeit für präzises Verladen	■	■	■
> Maschine mit hydraulischer Vorrüstung für ein Abwurfband - Schraubkupplung	□	□	□
> Abwurfband, 8.150 mm lang, 600 mm breit, mit hydraulischer Faltrichtung	□	□	□
Maschinensteuerung und Nivellierung			
> Digitale Frästiefenanzeige im Maschinensteuerungsdisplay	■	■	■
> Nivelliersystem LEVEL PRO ACTIVE rechts und links	■	■	■
> RAPID SLOPE Querneigungssensor für Nivelliersystem LEVEL PRO ACTIVE	■	■	■
> Präzise Maschinen-Höhenverstellung in 1 bzw. 5 mm Schritten am Hauptbedienpult der Maschine	■	■	■
> Fahrtrieb mit elektronischer Antischlupfregelung	■	■	■
> Automatisches Wassermanagement	■	■	■
Fahrstand			
> Hydraulisch ausfahrbarer Fahrstand zur optimalen Sicht auf den Arbeitsbereich	■	■	■
> In der Neigung verstellbare Lenkkonsole zur idealen Anpassung des Fahrstands auf den Bediener	■	■	■
> Schlankes Maschinendesign ermöglicht den freien Blick auf die Fräskante sowie den Arbeitsbereich vor der Fräswalze rechts	■	■	■
> Komfortabel zugänglicher Aufstieg zum Fahrstand mit Nachtbeleuchtung und besonders niedriger Aufstiegs-Unterkante	■	■	■
> Robuster Vandalismusschutz für die Bedienelemente	■	■	■
> Spiegelpaket bestehend aus Rückspiegeln vorne links und rechts, einem vorwärts ausgerichteten Spiegel links vom Fahrstand sowie einem Spiegel für den Bereich vor dem linken vorderen Fahrschiff	■	■	■
> Rückfahrhupe mit deutlichem Signalton	■	■	■
> Beleuchtetes Bedienpanel / Nachtdesign	■	■	■
> Abstreiferhöhenanzeige im Display	■	■	■
> Fahrstand Premium, hydraulisch verfahrbar	□	□	□

STANDARD AUSSTATTUNG	W 100 Fi	W 120 Fi	W 130 Fi
Fahrwerk und Höhenverstellung			
> Hydraulische Höhenverstellung der vorderen und hinteren Fahrwerke in zwei Geschwindigkeiten	■	■	■
> ISC - Intelligente Fahrkettengeschwindigkeitskontrolle mit hydraulischem Vierkettenantrieb	■	■	■
> Rückwärtsfahren mit laufender Fräswalze für einfaches, schnelles Rangieren	■	■	■
> Extrem verschleißfeste 2-teilige Polyurethan Bodenplattenbestückung	■	■	■
> 4 angetriebene Kettenfahrwerke	■	■	■
Sonstiges			
> Großes Werkzeugpaket	■	■	■
> Abschleppvorrichtung	■	■	■
> Großzügig dimensionierter Wasser- und Dieseltank	■	■	■
> Umfassendes Sicherheitspaket mit mehreren NOT-AUS-Schaltern	■	■	■
> „Welcome-and-Go-Home-Light“ - Funktion mit LED-Beleuchtung im Bereich Aufstieg und Fahrstand	■	■	■
> Hydraulisch betriebene Wasserbefüllpumpe für die Wassertankbefüllung mit Saugschlauch, Durchflussmenge max. 210 l/min	■	■	■
> Europäische Baumusterzertifizierung, EuroTest-Zeichen und CE-Konformität	■	■	■
> Folierung Standard Cremeweiß RAL 9001	■	■	■
> WITOS - professionelle Telematiklösung zur Maschineneinsatz- und Serviceoptimierung	■	■	■
> Standard-Beleuchtungspaket LED mit 14.050 Lumen	■	■	■
> Elektro-Hydraulikaggregat Standard	■	■	■

■ = Standardausstattung

■ = Standardausstattung, wahlweise ersetzbar durch optionale Ausstattung

□ = Optionale Ausstattung

OPTIONALE AUSSTATTUNG	W 100 Fi	W 120 Fi	W 130 Fi
Fräswalzenaggregat			
> Fräswalzengehäuse FB1000 FCS	<input type="checkbox"/>	—	—
> Fräswalzengehäuse FB1200 FCS	—	<input type="checkbox"/>	—
> Fräswalzengehäuse FB1300 FCS	—	—	<input type="checkbox"/>
> Überlastsensor am Abstreifer	<input type="checkbox"/>	<input type="checkbox"/>	<input type="checkbox"/>
> Aktive Schwimmstellung am Kantenschutz, rechts und links	<input type="checkbox"/>	<input type="checkbox"/>	<input type="checkbox"/>
> Verschleißschutzrollen für rechten Kantenschutz	<input type="checkbox"/>	<input type="checkbox"/>	<input type="checkbox"/>
> Sektionale, elektrisch schaltbare Wassersprühleiste	<input type="checkbox"/>	<input type="checkbox"/>	<input type="checkbox"/>
> Hydraulisches Abziehschild	<input type="checkbox"/>	<input type="checkbox"/>	<input type="checkbox"/>
Fräswalzen			
> Fräswalze FB1000 HT22 PLUS LA18 mit 88 Meißeln	<input type="checkbox"/>	—	—
> Fräswalze FB1200 HT22 PLUS LA18 mit 100 Meißeln	—	<input type="checkbox"/>	—
> Fräswalze FB1300 HT22 PLUS LA18 mit 105 Meißeln	—	—	<input type="checkbox"/>
> FCS-Fräswalze FB1000 HT22 PLUS LA15 mit 95 Meißeln	<input type="checkbox"/>	—	—
> FCS-Fräswalze FB1200 HT22 PLUS LA15 mit 109 Meißeln	—	<input type="checkbox"/>	—
> FCS-Fräswalze FB1300 HT22 PLUS LA15 mit 115 Meißeln	—	—	<input type="checkbox"/>
> FCS-Fräswalze FB1000 HT22 PLUS LA18 mit 88 Meißeln	<input type="checkbox"/>	—	—
> FCS-Fräswalze FB1200 HT22 PLUS LA18 mit 100 Meißeln	—	<input type="checkbox"/>	—
> FCS-Fräswalze FB1300 HT22 PLUS LA18 mit 105 Meißeln	—	—	<input type="checkbox"/>
> FCS-Fräswalze FB1000 HT22 PLUS LA8 mit 149 Meißeln	<input type="checkbox"/>	—	—
> FCS-Fräswalze FB1200 HT22 PLUS LA8 mit 174 Meißeln	—	<input type="checkbox"/>	—
> FCS-Fräswalze FB1300 HT22 PLUS LA8 mit 185 Meißeln	—	—	<input type="checkbox"/>
> FCS-Fräswalze FB1000 HT5 LA6X2 mit 340 Meißeln	<input type="checkbox"/>	—	—
> FCS-Fräswalze FB1200 HT5 LA6X2 mit 410 Meißeln	—	<input type="checkbox"/>	—
> FCS-Fräswalze FB1300 HT5 LA6X2 mit 444 Meißeln	—	—	<input type="checkbox"/>
> FCS-Fräswalze FB1000 HT22 PLUS LA25 mit 83 Meißeln	<input type="checkbox"/>	—	—
> FCS-Fräswalze FB1200 HT22 PLUS LA25 mit 87 Meißeln	—	<input type="checkbox"/>	—
> FCS-Fräswalze FB1300 HT22 PLUS LA25 mit 91 Meißeln	—	—	<input type="checkbox"/>
> FCS-Fräseinheit FB300 HT22 PLUS LA12 mit 61 Meißeln	<input type="checkbox"/>	<input type="checkbox"/>	<input type="checkbox"/>
> FCS-Fräseinheit FB500 HT22 PLUS LA15 mit 72 Meißeln	<input type="checkbox"/>	<input type="checkbox"/>	<input type="checkbox"/>
> FCS-Fräseinheit FB600 HT22 PLUS LA12 mit 79 Meißeln	<input type="checkbox"/>	<input type="checkbox"/>	<input type="checkbox"/>
> FCS-Fräseinheit FB900 HT22 PLUS LA15 mit 102 Meißeln	—	<input type="checkbox"/>	<input type="checkbox"/>
> FCS-Tandemabstreifer	<input type="checkbox"/>	<input type="checkbox"/>	<input type="checkbox"/>
> Fräswalzenmontagewagen bis FB1300	<input type="checkbox"/>	<input type="checkbox"/>	<input type="checkbox"/>
> Bausatz für das Versetzen der FCS-Fräswalze	<input type="checkbox"/>	<input type="checkbox"/>	<input type="checkbox"/>
> Hydraulisch angetriebener Meißelaustreiber	<input type="checkbox"/>	<input type="checkbox"/>	<input type="checkbox"/>
> Fräswalzendrehvorrichtung	<input type="checkbox"/>	<input type="checkbox"/>	<input type="checkbox"/>
> Pneumatikhammer mit Meißelaus- und Meißeleintreiber	<input type="checkbox"/>	<input type="checkbox"/>	<input type="checkbox"/>
Fräsgutverladung			
> Maschine mit hydraulischer Vorrüstung für ein Abwurfband - Schnellwechsel-Kupplung	<input type="checkbox"/>	<input type="checkbox"/>	<input type="checkbox"/>
> Verkürztes Abwurfband, 6.500 mm lang, 600 mm breit, mit hydraulischer Faltvorrichtung	<input type="checkbox"/>	<input type="checkbox"/>	<input type="checkbox"/>
> Ampelanlage für visuelle „Stop-and-Go“-Anweisungen an den LKW-Fahrer	<input type="checkbox"/>	<input type="checkbox"/>	<input type="checkbox"/>
> VCS-Absauganlage	<input type="checkbox"/>	<input type="checkbox"/>	<input type="checkbox"/>
> Schwenkwinkelsteuerung ACTIVE CONVEYOR für Abwurfband	<input type="checkbox"/>	<input type="checkbox"/>	<input type="checkbox"/>

OPTIONALE AUSSTATTUNG	W 100 Fi	W 120 Fi	W 130 Fi
Maschinensteuerung und Nivellierung			
> Nivellierausleger inklusive Sensor für Nivelliersystem LEVEL PRO ACTIVE	<input type="checkbox"/>	<input type="checkbox"/>	<input type="checkbox"/>
> Erweiterung von LEVEL PRO ACTIVE mit zwei Nivellierauslegern und einem Sonic-Ski Sensor	<input type="checkbox"/>	<input type="checkbox"/>	<input type="checkbox"/>
> Vorrüstung Multiplex bestehend aus 2 Sensor-Steckdosen	<input type="checkbox"/>	<input type="checkbox"/>	<input type="checkbox"/>
> Multiplex 3-fach, rechts, mit 2 Ultraschallsensoren	<input type="checkbox"/>	<input type="checkbox"/>	<input type="checkbox"/>
> Multiplex 3-fach, rechts und links, mit 4 Ultraschallsensoren	<input type="checkbox"/>	<input type="checkbox"/>	<input type="checkbox"/>
> Vorrüstung 3D-/Laser-Nivellierung	<input type="checkbox"/>	<input type="checkbox"/>	<input type="checkbox"/>
> Erweiterung von LEVEL PRO ACTIVE mit einem Linearlasersensor	<input type="checkbox"/>	<input type="checkbox"/>	<input type="checkbox"/>
Fahrstand			
> Fahrstand mit klimatisierter Komfortkabine	<input type="checkbox"/>	<input type="checkbox"/>	<input type="checkbox"/>
> Fahrstand mit seitlichen Wetterschutzelementen	<input type="checkbox"/>	<input type="checkbox"/>	<input type="checkbox"/>
> Fahrstand mit Wetterschutzdach und seitlichen Wetterschutzelementen	<input type="checkbox"/>	<input type="checkbox"/>	<input type="checkbox"/>
> Heizung Fahrstand	<input type="checkbox"/>	<input type="checkbox"/>	<input type="checkbox"/>
Fahrwerk und Höhenverstellung			
> 4 angetriebene Radfahrwerke	<input type="checkbox"/>	<input type="checkbox"/>	<input type="checkbox"/>
Sonstiges			
> Folierung nach Kundenwunsch	<input type="checkbox"/>	<input type="checkbox"/>	<input type="checkbox"/>
> WIRTGEN PERFORMANCE TRACKER - Präzise Fräsleistungsermittlung	<input type="checkbox"/>	<input type="checkbox"/>	<input type="checkbox"/>
> Ausführung ohne WITOS	<input type="checkbox"/>	<input type="checkbox"/>	<input type="checkbox"/>
> Erweitertes Beleuchtungspaket LED mit 27.200 Lumen	<input type="checkbox"/>	<input type="checkbox"/>	<input type="checkbox"/>
> Elektro-Hydraulikaggregat Premium	<input type="checkbox"/>	<input type="checkbox"/>	<input type="checkbox"/>
> Zusatzgewicht 470 kg	<input type="checkbox"/>	<input type="checkbox"/>	<input type="checkbox"/>
> Luftkompressoranlage	<input type="checkbox"/>	<input type="checkbox"/>	<input type="checkbox"/>
> Elektrische Vorwärmung des Kraftstofffilters	<input type="checkbox"/>	<input type="checkbox"/>	<input type="checkbox"/>
> Leistungsstarker Wasserhochdruckreiniger mit 150 bar und 15 l/min	<input type="checkbox"/>	<input type="checkbox"/>	<input type="checkbox"/>
> Benutzerspezifische Speicherung von Maschinenparametern über SMART KEY Schlüsselanhänger	<input type="checkbox"/>	<input type="checkbox"/>	<input type="checkbox"/>
> Assistenzsystem MILL ASSIST	<input type="checkbox"/>	<input type="checkbox"/>	<input type="checkbox"/>
> Monitorsystem mit 2 Kameras und Bedienpanel 7"	<input type="checkbox"/>	<input type="checkbox"/>	<input type="checkbox"/>
> Monitorsystem mit 5 Kameras und Bedienpanel 10"	<input type="checkbox"/>	<input type="checkbox"/>	<input type="checkbox"/>
> Erweiterte Beleuchtungsausstattung	<input type="checkbox"/>	<input type="checkbox"/>	<input type="checkbox"/>
> Kennzeichenhalter mit LED-Beleuchtung	<input type="checkbox"/>	<input type="checkbox"/>	<input type="checkbox"/>

■ = Standardausstattung

■ = Standardausstattung, wahlweise ersetzbar durch optionale Ausstattung

□ = Optionale Ausstattung

**WIRTGEN GmbH**

Reinhard-Wirtgen-Str. 2
53578 Windhagen
Deutschland

T: +49 2645 131-0
F: +49 2645 131-392
M: info@wirtgen.com

 www.wirtgen.de



Für weitere Informationen Code scannen.